



# LUXUSNÍ VINYLOVÉ DÍLCE

Luxury vinyl tiles  
Luxury Vinyl-Fliesen  
ВИНИЛОВЫЕ ПЛИТКИ  
Carreaux de vinyle de luxe



# luxusní VINYLOVÉ DÍLCE

CZ

- český výrobce
- design a textura dokonale imitující přírodní materiál
- odolnost podlahoviny k vlhkému prostředí
- snadná údržba a vysoká odolnost k opotřebení
- odolnost proti vlivu kolečkové židle
- vhodnost pro podlahové vytápění
- zdravotní nezávadnost
- garance 10 let

EN

## LUXURY VINYL TILES

- Czech producer
- design and texture imitating perfectly natural materials
- floor resistance against humidity
- easy maintenance and high resistance to wear
- resistance to wheel chair effects
- suitable for floor heating
- not harmful to human health
- 10-year warranty

DE

## LUXURY VINYL-FLIESEN

- Tschechische Hersteller
- Design und Textur des Fußbodenbelags imitieren perfekt natürliche Materialien
- Feuchtigkeitsbeständigkeit
- Der Fußbodenbelag ist pflegeleicht und verschleißbeständig
- Hohe chemische Beständigkeit der Oberfläche
- Geeignet für Fußbodenheizung
- Gesundheitsunschädlich
- 100 % umweltfreundlich wiederverwertbares Material
- 10 Jahre Garantie

RU

## ВИНИЛОВЫЕ ПЛИТКИ

- Чешский производитель
- дизайн и фактура идеально имитируют натуральный материал
- устойчивость напольного покрытия к влажной среде
- простота в уходе и высокая устойчивость к износу
- устойчивость к роликовым стульям
- возможность применения для полов с подогревом
- безвредность для здоровья
- 100% экологичный и пригодный для переработки материал
- гарантия 10 лет

FR

## CARREAUX DE VINYLE DE LUXE

- le producteur tchèque
- design et la texture qui imitent parfaitement un matériel naturel
- résistance du matériel du plancher à un milieu humide
- entretien facile et une grande résistance à l'usure
- résistance contre l'effet causé par des chaises sur roulettes
- ils conviennent pour des planchers chauffants
- salubrité
- garantie de 10 ans



[www.fatrafloor.com](http://www.fatrafloor.com)



## Více než jen POVRCH

Nic nás nefascinuje víc než dokonalé imitace přírodních materiálů. Přivedli jsme vinylovou imitaci dřeva a kamene po vizuální stránce k dokonalosti. Jsme schopni vyrobit podlahoviny s povrchovou úpravou hrubého dřeva, břidlice. Díky vylepšenému vrásknění dezénu jsou k nerozeznání od pravé přírody. Na první pohled i dotek již nemáte šanci poznat, co je vinyl a co dřevo či kámen.

### EN MORE THAN JUST A SURFACE

Nothing fascinates us more than a perfect imitation of natural materials. From the visual aspect, we have brought vinyl imitation of wood and stone to perfection. We are able to produce flooring with coarse wood, shale or stone surface finish. Thanks to the improved ridging of the pattern, it is indistinguishable from real nature. At first glance and touch you can no longer tell what is vinyl and what is wood or stone.

### DE MEHR ALS NUR OBERFLÄCHE

Selten etwas ist so faszinierend wie meisterhafte Imitationen von Naturstoffen. Es ist uns gelungen, eine Imitation von Holz und Stein herzustellen, die visuell vom Original nicht zu unterscheiden ist. Die Oberflächenbehandlung unserer Bodenbeläge bildet einwandfrei Groboder, Schiefer oder Stein nach. Dank dem innovativen Faltenbildung sind die Dessins genauso schön wie das Original. Nie werden Sie auf ersten Blick oder Griff unterscheiden, ob es sich um den natürlichen oder künstlichen Stoff handelt.

### RU БОЛЕЕ, ЧЕМ ПРОСТО ПОВЕРХНОСТЬ

Нас больше всего восхищает тщательная имитация натуральных материалов. У наших виниловых покрытий мы добились совершенства в имитации дерева и сланца. Мы способны изготовить напольные покрытия с отделкой под дерево, сланец или камень. Благодаря улучшенной фактуре, они практически не отличимы от естественного материала. На первый взгляд и прикосновение у Вас нет шанса распознать, что является винилом, а что деревом или сланцем.

### FR PLUS QU'UNE SURFACE

Rien ne nous fascine plus que l'imitation parfaite des matériaux naturels. Sur le plan visuel nous avons amené l'imitation du bois et de la pierre à la perfection. Nous sommes capables de reproduire les revêtements de sol apprêt de protection en bois brut, en schiste ou la pierre. Grâce au pliage de dessin plus sophistiqué, ils sont irrécognissables de la vraie nature. À première vue et au premier contact, vous ne saurez plus distinguer le vinyle du bois ou de la pierre.

DEZÉN



### HRUBÉ DŘEVO

Coarse wood  
Grobholz  
Шершавая текстура  
Bois brut

TEXTURE | DESSIN | ДИЗАЙН | MOTIF



### BŘIDLICE

Shale  
Schiefer  
Сланец  
Schiste

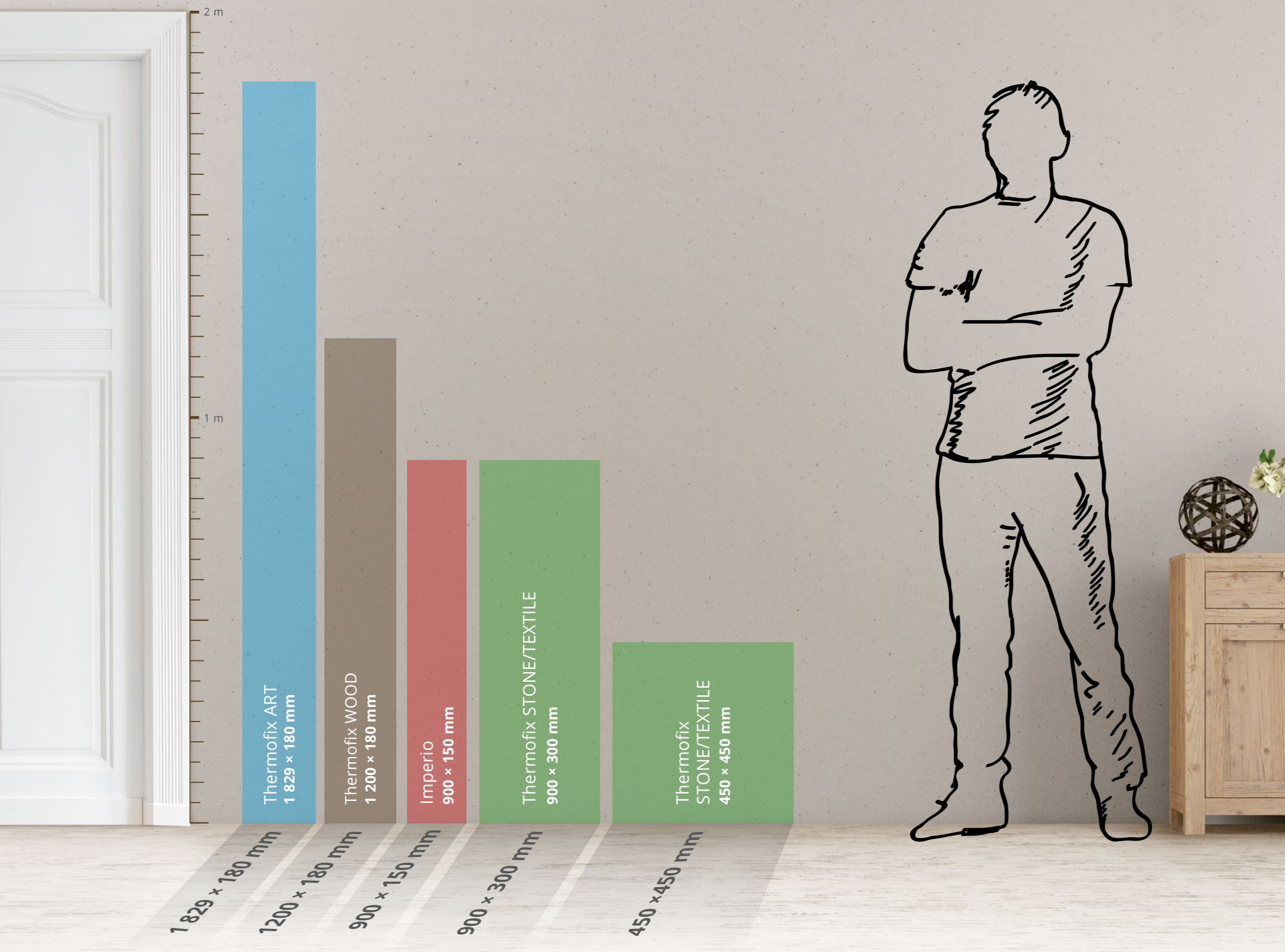

**Thermofix ART**

1829 x 180 mm

str. 09 - 12



**Thermofix WOOD**

1200 x 180 mm

str. 13 - 31



**Thermofix STONE/TEXTILE**

900 x 300 mm

450 x 450 mm

str. 32 - 37



**Imperio**

900 x 150 mm

str. 38 - 43

## THERMOFIX

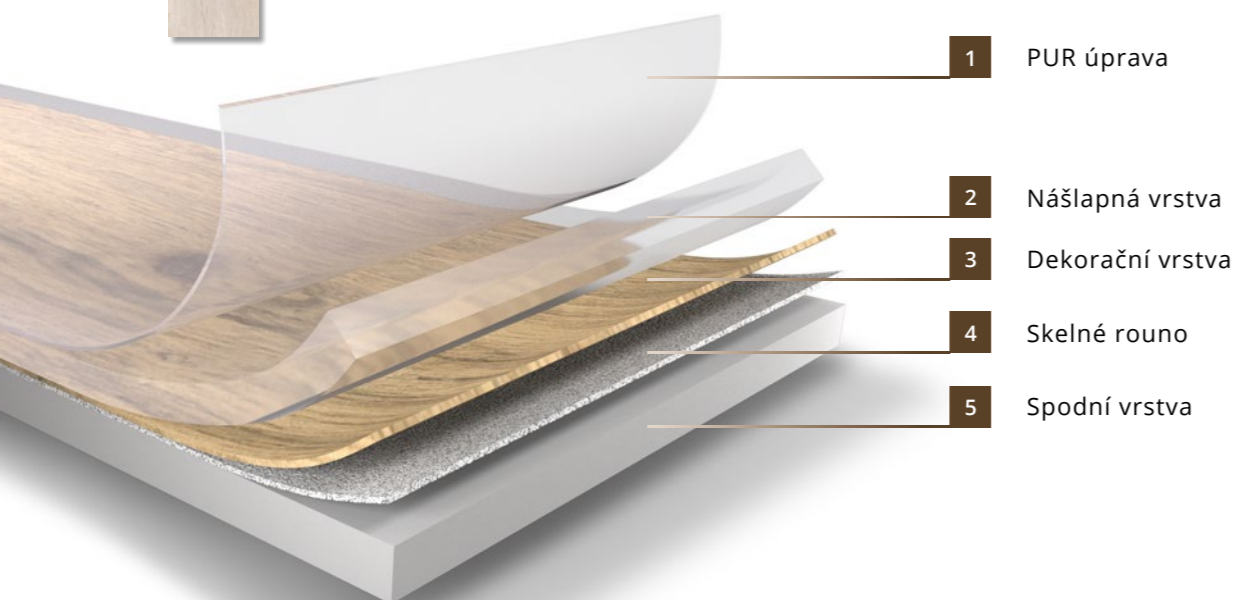

1 PUR úprava

2 Nášlapná vrstva

3 Dekorační vrstva

4 Skelné rouno

5 Spodní vrstva

- EN**
1. PUR surface treatment
  2. Wear layer
  3. Decoration layer
  4. Glass fibre
  5. Bottom layer

- RU**
1. PUR Отделка поверхности
  2. Прозрачный
  3. Декоративный слой
  4. Стекловолокно
  5. Нижний слой

- DE**
1. PUR Oberflächenbearbeitung
  2. Gehbelag
  3. Dekorationsschicht
  4. Glasvlies
  5. Untere Schicht

- FR**
1. PUR traitement de la surface
  2. Couche d'usure
  3. Couche decorative
  4. Nappe vitreuse
  5. Couche inferieure



- 18001 Smrk polar**  
Polar spruce / Polarfichte / Ель полярная / Sapin polar
- 18002 Smrk silver**  
Silver spruce / Silberfichte / Ель серебристая / Sapin silver
- 18003 Ořech lava**  
Lava walnut / Nuss Lava / Орех вулканическая лава / Noyer lava
- 18004 Dub paleo**  
Paleo oak / Eiche Paleo / Дуб палеозойский / Chêne paleo
- 18005 Ořech koral**  
Coral walnut / Nuss Coral / Орех коралловый / Noyer corail
- 18006 Buk mist**  
Beech mist / Buche Mist / Бук туманный / Hêtre mist
- 18007 Dub mocca**  
Mocca oak / Eiche Mocca / Дуб мokka / Chêne mocca
- 18008 Kaštan honey**  
Honey chestnut / Kastanie Honey / Каштан медовый / Marronnier honey



**ZKOSENÉ HRANY**  
4V-GROOVE

**18001 - Smrk polar**  
Polar spruce / Polarfichte / Ель полярная / Sapin polar



1829 x 180 **Smrk polar** 18001 A dezén  
Polar spruce / Polarfichte / Ель полярная / Sapin polar  
Texture / Dessin  
Дизайн / Motif



A dezén 18005 **Ořech koral**  
Coral walnut / Nuss Coral / Орех коралловый / Noyer corail  
Texture / Dessin  
Дизайн / Motif



1829 x 180 **Smrk silver** 18002 A dezén  
Silver spruce / Silberfichte / Ель серебристая / Sapin silver  
Texture / Dessin  
Дизайн / Motif



**18006 - Buk mist**  
Beech mist / Buche Mist / Бук туманный / Hêtre mist



1829 x 180 **Ořech lava** 18003 A dezén  
Lava walnut / Nuss Lava / Орех вулканическая лава / Noyer lava  
Texture / Dessin  
Дизайн / Motif



1829 x 180 **Dub paleo** 18004 A dezén  
Paleo oak / Eiche Paleo / Дуб палеозойский / Chêne paleo  
Texture / Dessin  
Дизайн / Motif

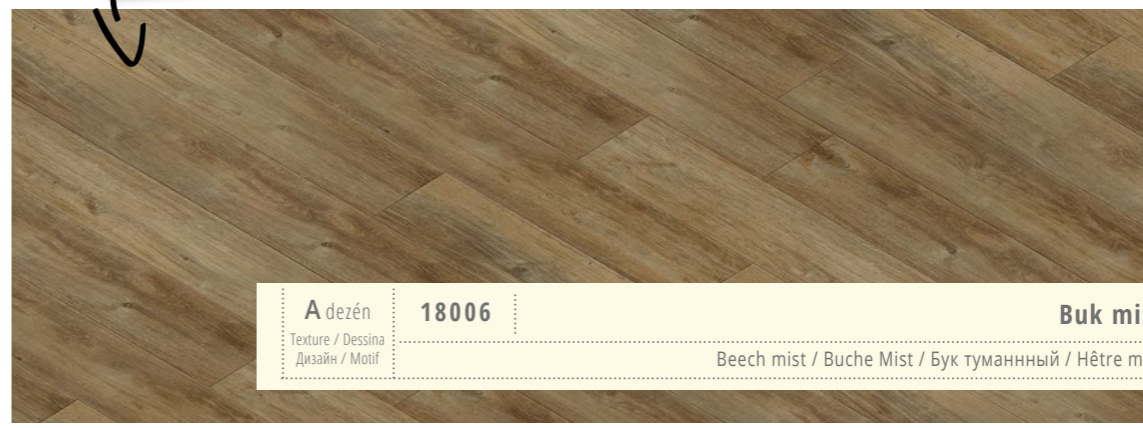

A dezén 18006 **Buk mist**  
Beech mist / Buche Mist / Бук туманный / Hêtre mist  
Texture / Dessin  
Дизайн / Motif



**Dub mossa** 18007 A dezén  
 Мосса oak / Eiche Мосса / Дуб мосса / Chêne мосса  
 Texture / Dessina  
 Дизайн / Motif

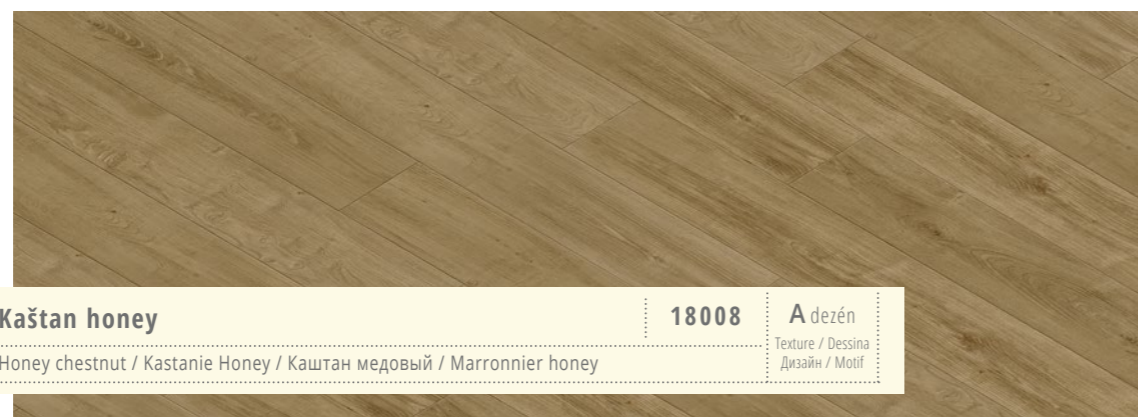

**Kaštan honey** 18008 A dezén  
 Honey chestnut / Kastanie Honey / Каштан медовый / Marronnier honey  
 Texture / Dessina  
 Дизайн / Motif



**18003 - Ořech lava**  
 Lava walnut / Nuss Lava / Орех вулканическая лава / Noyer lava



- 12108-1 Borovice bílá - rustikal**  
White Pine - rustic / Weißkiefer - rustikal / Сосна белая - рустикал/деревенская / Pin blanc - rustique
- 12109-1 Buk rustikal**  
Rustic Beech / Buche, rustikal / Бук рустикал/деревенский / Hêtre rustique
- 12110-2 Dub**  
Oak / Eiche / Дуб / Chêne
- 12111-2 Habr bílý**  
White Hornbeam / Weißbuche / Граб белый / Charmille blanche
- 12113-2 Habr masiv**  
Solid Wood Hornbeam / Hainbuche, massiv / Граб массивный / Charmille massive
- 12118-1 Ořech vlašský**  
European Walnut / Walnuss / Орех грецкий / Noyer
- 12123-2 Dub bělený**  
Whitened Oak / Eiche, gebleicht / Дуб отбеленный / Chêne blanchi
- 12128-1 Borovice sibiřská**  
Siberian Pine / Kiefer, sibirisch / Сосна сибирская / Pin de Sibérie
- 12130-1 Farmářské dřevo**  
Farmer's wood / Farmerholz / Фермерское дерево / Bois de ferme
- 12131-1 Dub přírodní**  
Natural Oak / Natureiche / Дуб натуральный / Chêne nature
- 12133-1 Buk kouřový**  
Smoky Beech / Rauchbuche / Бук дымчатый / Hêtre fumé
- 12134-1 Dub kouřový**  
Smoky Oak / Raucheiche / Дуб дымчатый / Chêne fumé
- 12203-4 Tis horský**  
Mountain Yew / Bergeibe / Тис горный / If de montagne
- 12204-2 Dub tmavý**  
Dark Oak / Eiche, dunkel / Дуб темный / Chêne foncé
- 12135-1 Dub selský**  
Rustic Oak / Eiche, rustikal / Дуб сельский / Chêne paysan
- 12137-1 Dub caramel**  
Caramel Oak / Eiche, caramel / дуб карамель / Chêne caramel
- 12137-2 Dub chocolate**  
Chocolate Oak / Eiche, chocolat / дуб шоколад / Chêne chocolat
- 12139-2 Borovice milk**  
Milk Pine / Kiefer, Milch / Сосна молочная/milk / Pin milk
- 12142-1 Jasan Brick**  
Ash Brick / Esche Brick / Ясень Brick / Frêne Brick
- 12143-1 Borovice mediterian**  
Mediterranean Pine / Kiefer, mediterian / Сосна mediterian / Pin méditerranéen
- 12144-1 Topol bílý**  
White poplar / Pappel Weiß / Тополь белый / Peuplier blanc
- 12145-1 Topol kávový**  
Coffee poplar / Pappel Kaffee / Тополь кофейный / Peuplier café
- 12146-1 Dub popelavý**  
Ash oak / Eiche Asche / Дуб пепельный / Chêne cendre
- 12147-1 Borovice antická**  
Antique pine / Kiefer Antik / Сосна античная / Pin antique
- 12148-1 Smrk severský**  
Northern spruce / Skandinavische Fichte / Ель северная / Sapin nordique
- 12149-1 Vintage**  
Vintage / Vintage / Винтаж / Vintage
- 12150-1 Dub hedvábný**  
Silk oak / Samteiche / Дуб шелковистый / Chêne soie
- 12151-1 Dub saténový**  
Satin oak / Satin-Eiche / Дуб атласный / Chêne satin
- 12152-1 Jasan hnědý**  
Brown ash / Braunesche / Ясень коричневый / Frêne marron
- 12153-1 Jasan písečný**  
Sandy ash / Sandesche / Ясень песчаный / Frêne sable
- 12154-1 Dub grónský**  
Greenland oak / Eiche Grönland / Дуб гренландский / Chêne Groenland
- 12155-1 Dub venkovský**  
Rural oak / Eiche Landhaus / Дуб деревенский / Chêne campagne
- 12156-1 Dub půlnocní**  
Midnight oak / Eiche Mitternacht / Дуб полночный / Chêne de minuit
- 12157-1 Dub havana**  
Havana oak / Eiche Havanna / Дуб Гавана / Chêne Havane
- 12158-1 Dub pálený**  
Burnt oak / Eiche Gebrannt / Дуб обожженный / Chêne brûlé
- 12159-1 Dub tradiční**  
Traditional oak / Eiche Traditionell / Дуб классический / Chêne traditionnel
- 12160-1 Dub panský**  
Grand oak / Eiche Herrenhaus / Дуб благородный / Vieux chêne
- 12161-1 Dub luční**  
Meadow oak / Eiche Wiese / Дуб луговой / Chêne maison
- 12162-1 Dub nugátový**  
Nougat oak / Eiche Nougat / Дуб нуга / Chêne nougat
- 12163-1 Dub podzimní**  
Autumn oak / Eiche Herbst / Дуб осенний / Chêne automne
- 12164-1 Oldrind**  
Oldrind / Oldrind / Старая кора / Oldrind
- 12165-1 Variety**  
Variety / Variety / Различные варианты / Variety





# THERMOFIX WOOD

1 200 x 180 mm

# THERMOFIX WOOD

1 200 x 180 mm



Dezén  
Texture | Dessin  
Дизайн | Motif



1 200 x 180 **Borovice bílá - rustikal** 12108-1 A dezén  
 White Pine - rustic / Weißkiefer - rustikal / Сосна белая - рустикал/деревенская / Pin blanc - rustique  
 Texture / Dessin  
 Дизайн / Motif



A dezén 12111-2 **Habr bílý**  
 Texture / Dessin  
 Дизайн / Motif White Hornbeam / Weißbuche / Граб белый / Charmille blanche  
 1 200 x 180

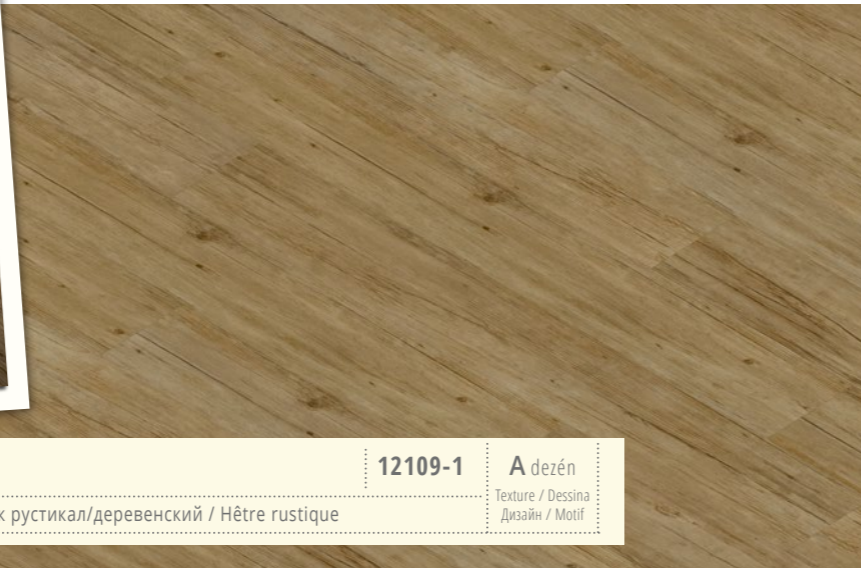

1 200 x 180 **Buk rustikal** 12109-1 A dezén  
 Rustic Beech / Buche, rustikal / Бук рустикал/деревенский / Hêtre rustique  
 Texture / Dessin  
 Дизайн / Motif

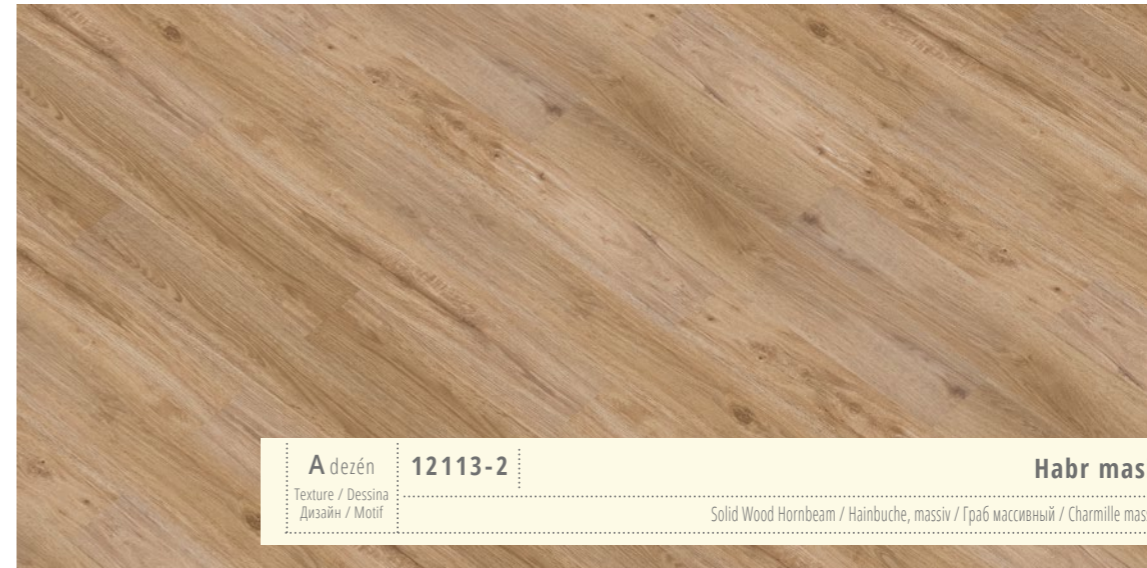

A dezén 12113-2 **Habr masiv**  
 Texture / Dessin  
 Дизайн / Motif Solid Wood Hornbeam / Hainbuche, massiv / Граб массивный / Charmille massive  
 1 200 x 180

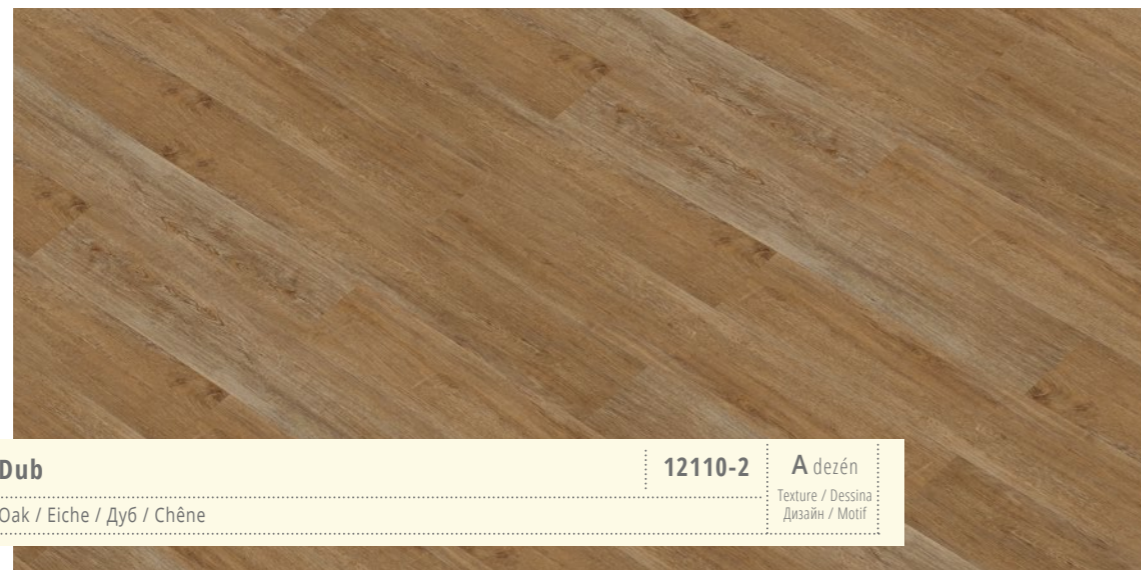

1 200 x 180 **Dub** 12110-2 A dezén  
 Oak / Eiche / Дуб / Chêne  
 Texture / Dessin  
 Дизайн / Motif

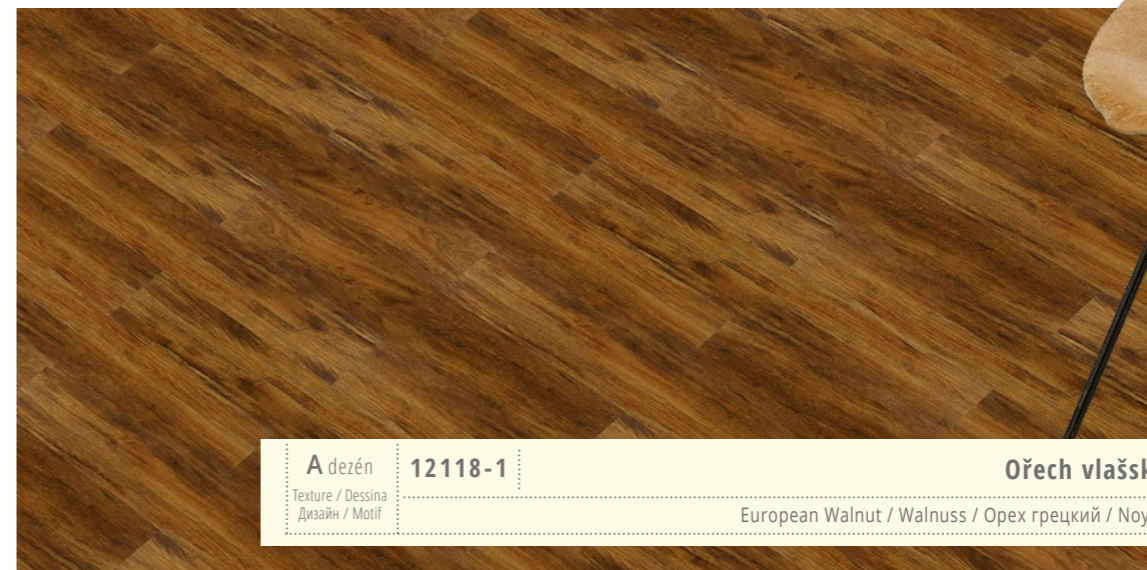

A dezén 12118-1 **Ořech vlašský**  
 Texture / Dessin  
 Дизайн / Motif European Walnut / Walnuss / Орех грецкий / Noyer  
 1 200 x 180



# THERMOFIX WOOD

1 200 x 180 mm

# THERMOFIX WOOD

1 200 x 180 mm



Dezén  
Texture | Dessin  
Дизайн | Motif

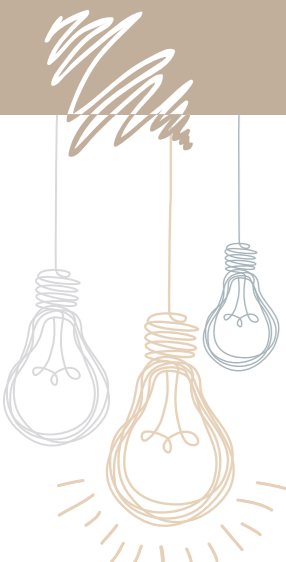

1 200 x 180 **Dub bělený** 12123-2 A dezén  
 Whitenet Oak / Eiche, gebleicht / Дуб отбеленный / Chêne blanchi  
 Texture / Dessin  
 Дизайн / Motif



1 200 x 180 **Borovice sibiřská** 12128-1 A dezén  
 Siberian Pine / Kiefer, sibirisch / Сосна сибирская / Pin de Sibérie  
 Texture / Dessin  
 Дизайн / Motif



**12128-1 - Borovice sibiřská**  
 Siberian Pine / Kiefer, sibirisch / Сосна сибирская / Pin de Sibérie



1 200 x 180 **Farmářské dřevo** 12130-1 A dezén  
 Farmer's wood / Farmerholz / Фермерское дерево / Bois de ferme  
 Texture / Dessin  
 Дизайн / Motif





# THERMOFIX WOOD

1 200 x 180 mm



Dezén  
Texture | Dessin  
Дизайн | Motif

# THERMOFIX WOOD

1 200 x 180 mm



1 200 x 180

**Dub přírodní** 12131-1 A dezén  
Natural Oak / Natureiche / Дуб натуральный / Chêne nature  
Texture / Dessin  
Дизайн / Motif



A dezén 12203-4 Tis horský  
Texture / Dessin  
Дизайн / Motif Mountain Yew / Bergeibe / Тис горный / If de montagne  
1 200 x 180

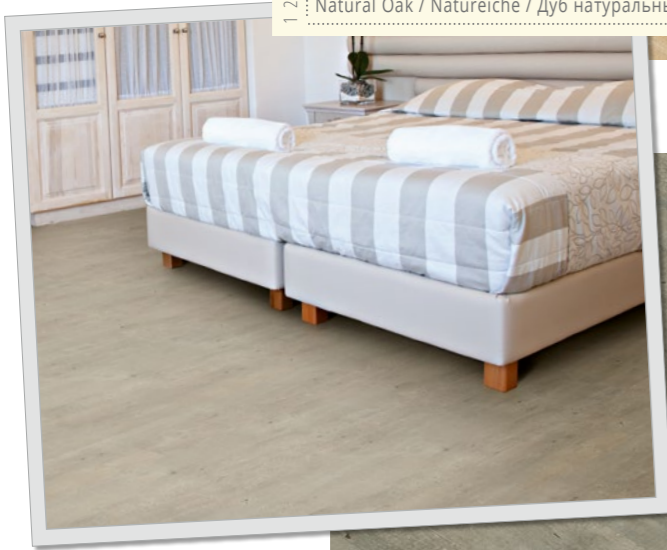

1 200 x 180

**Buk kouřový** 12133-1 A dezén  
Smoky Beech / Rauchbuche / Бук дымчатый / Hêtre fumé  
Texture / Dessin  
Дизайн / Motif



A dezén 12204-2 Dub tmavý  
Texture / Dessin  
Дизайн / Motif Dark Oak / Eiche, dunkel / Дуб темный / Chêne foncé  
1 200 x 180



1 200 x 180

**Dub kouřový** 12134-1 A dezén  
Smoky Oak / Raucheiche / Дуб дымчатый / Chêne fumé  
Texture / Dessin  
Дизайн / Motif



A dezén 12135-1 Dub selský  
Texture / Dessin  
Дизайн / Motif Rustic Oak / Eiche, rustikal / Дуб сельский / Chêne paysan  
1 200 x 180





# THERMOFIX WOOD

1 200 x 180 mm



**Dub caramel** 12137-1 A dezén  
 Texture / Dessina  
 Дизайн / Motif  
 Caramel Oak / Eiche, caramel / дуб карамель / Chêne caramel



# THERMOFIX WOOD

1 200 x 180 mm



Dezén  
Texture | Dessin  
Дизайн | Motif



**Jasan Brick** 12142-1 A dezén  
 Texture / Dessina  
 Дизайн / Motif  
 Ash Brick / Esche Brick / Ясень Brick / Frêne Brick

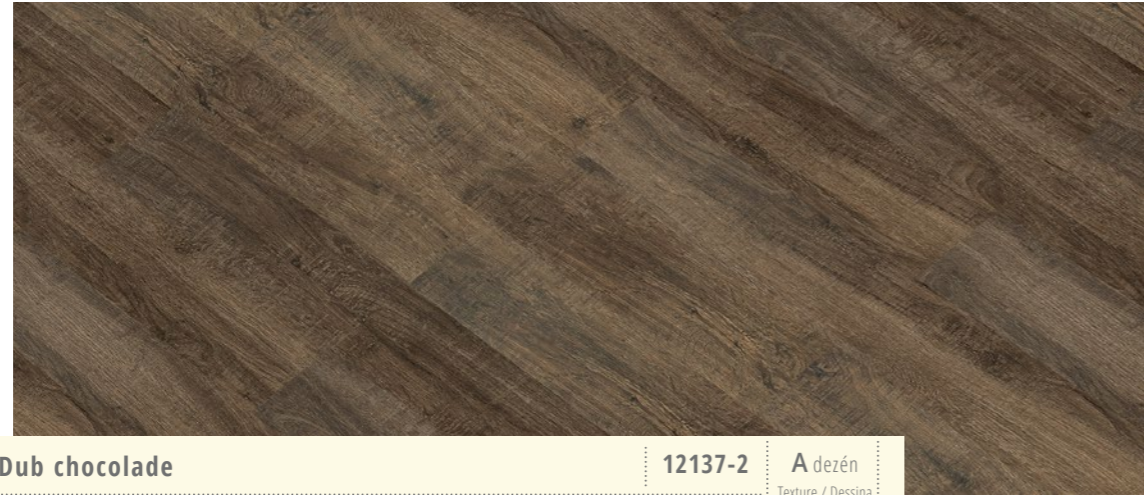
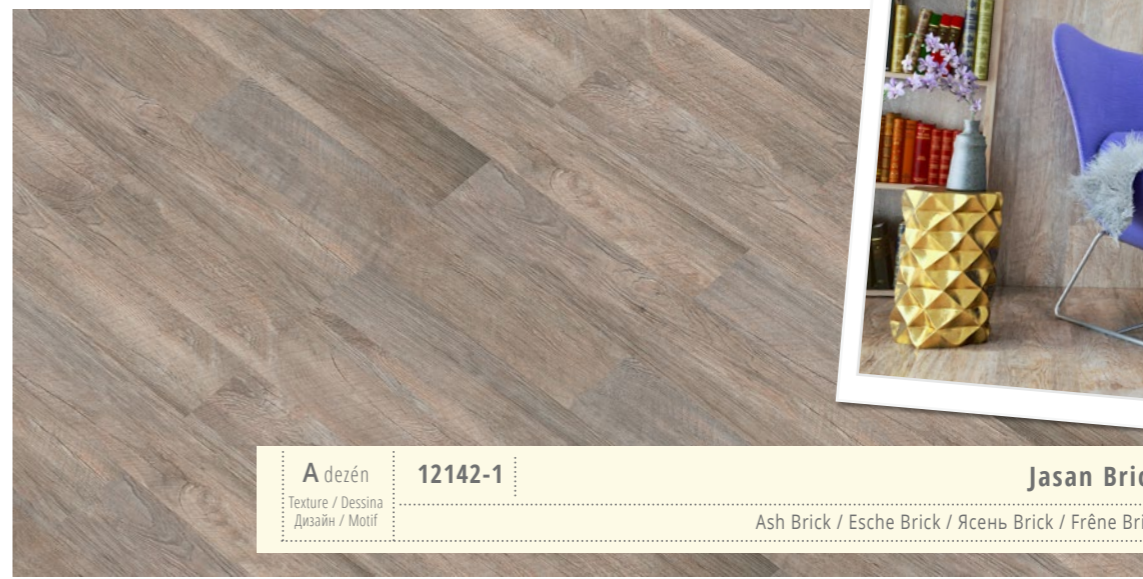

**Dub chocolate** 12137-2 A dezén  
 Texture / Dessina  
 Дизайн / Motif  
 Chocolate Oak / Eiche, chocolat / дуб шоколад / Chêne chocolat



**Borovice milk** 12139-2 A dezén  
 Texture / Dessina  
 Дизайн / Motif  
 Milk Pine / Kiefer, Milch / Сосна молочная/milk / Pin milk

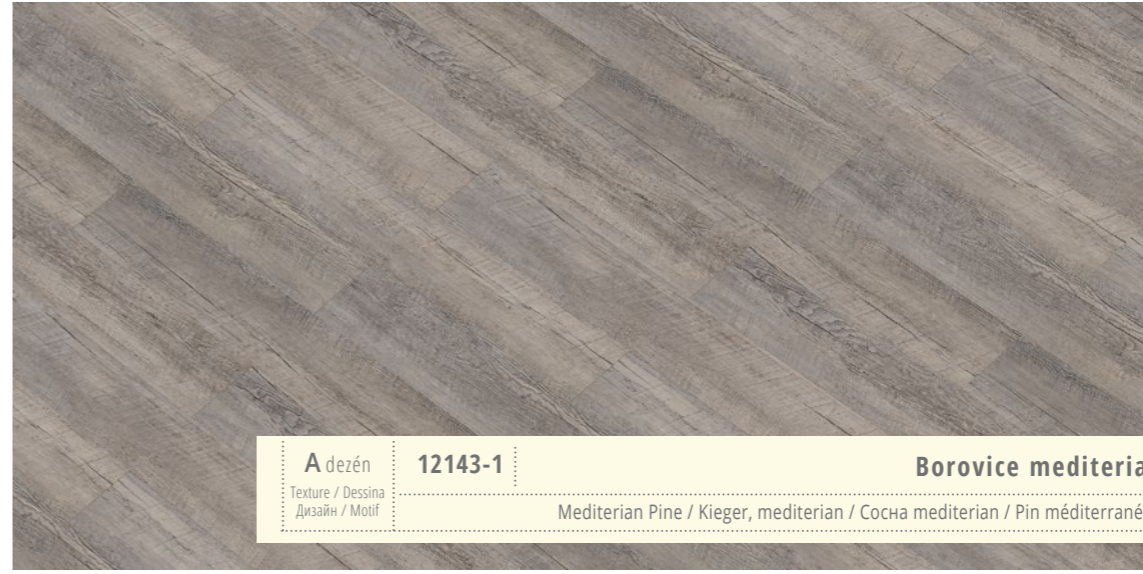

**Borovice mediterian** 12143-1 A dezén  
 Texture / Dessina  
 Дизайн / Motif  
 Mediterian Pine / Kiefer, mediterian / Сосна mediterian / Pin méditerranéen

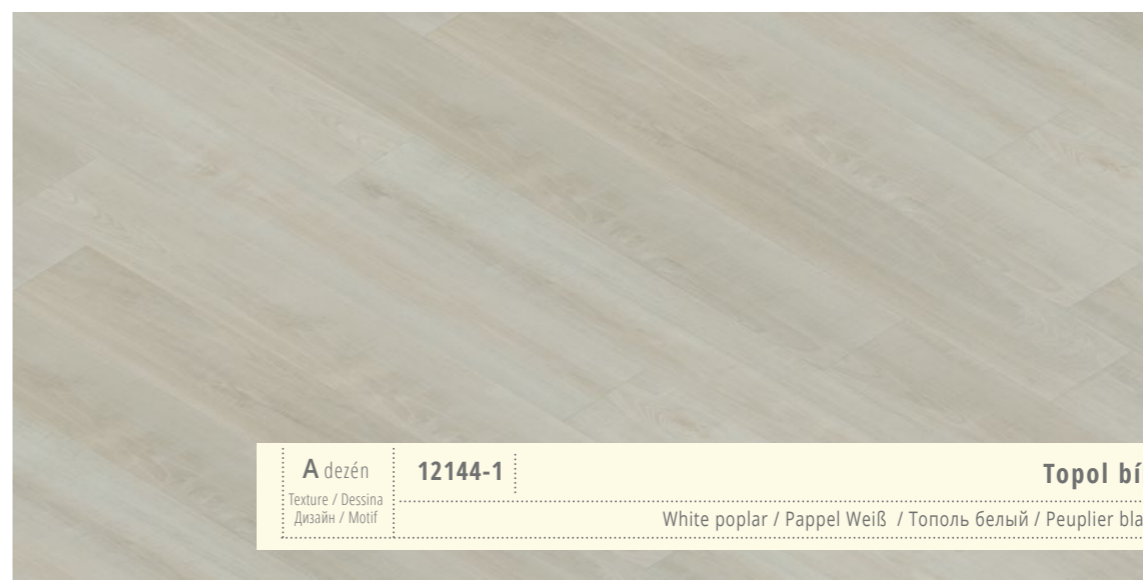

**Topol bílý** 12144-1 A dezén  
 Texture / Dessina  
 Дизайн / Motif  
 White poplar / Pappel Weiß / Тополь белый / Peuplier blanc



# THERMOFIX WOOD

1 200 x 180 mm

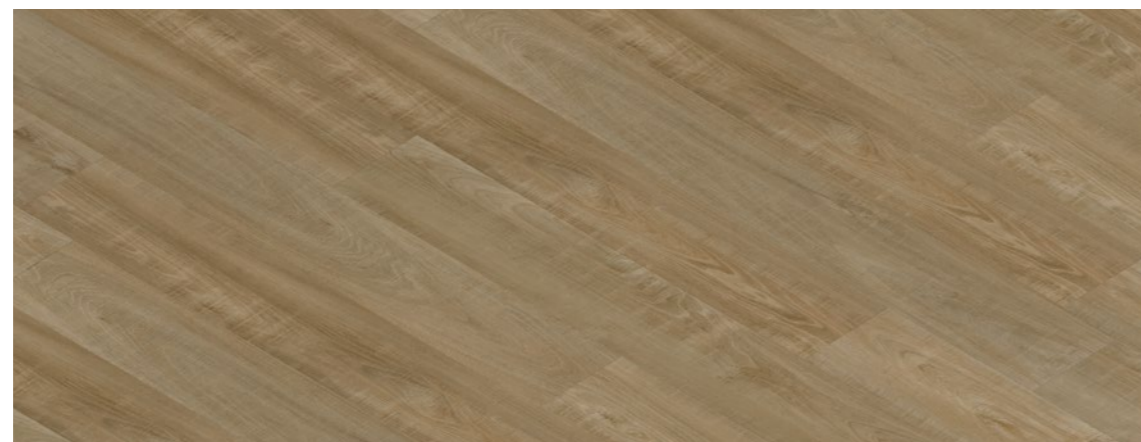

1 200 x 180 **Topol kávový** 12145-1 A dezén  
 Coffee poplar / Rappel Kaffee / Тополь кофейный / Peuplier café  
 Texture / Dessina  
 Дизайн / Motif

# THERMOFIX WOOD

1 200 x 180 mm



Dezén  
Texture | Dessin  
Дизайн | Motif

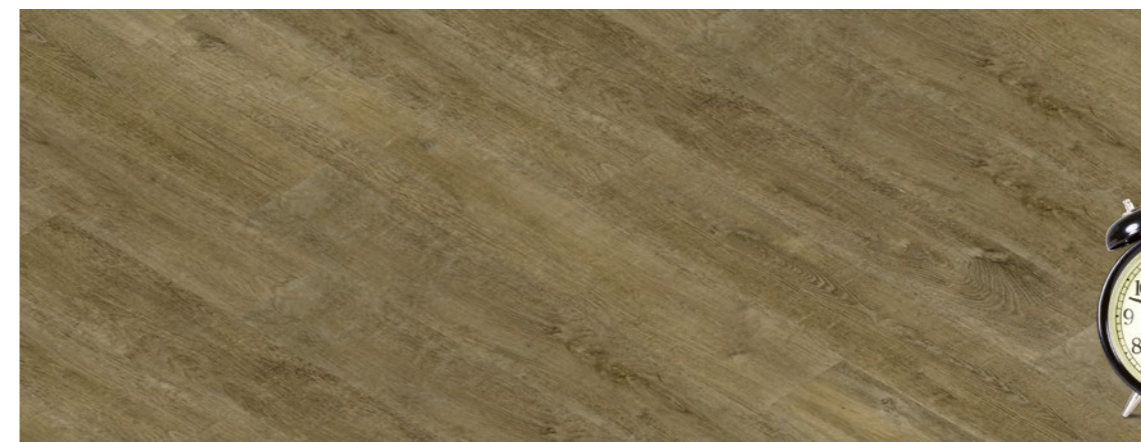

A dezén 12148-1 **Smrk severský**  
 Northern spruce / Skandinavische Fichte / Ель северная / Sapin nordique  
 Texture / Dessina  
 Дизайн / Motif

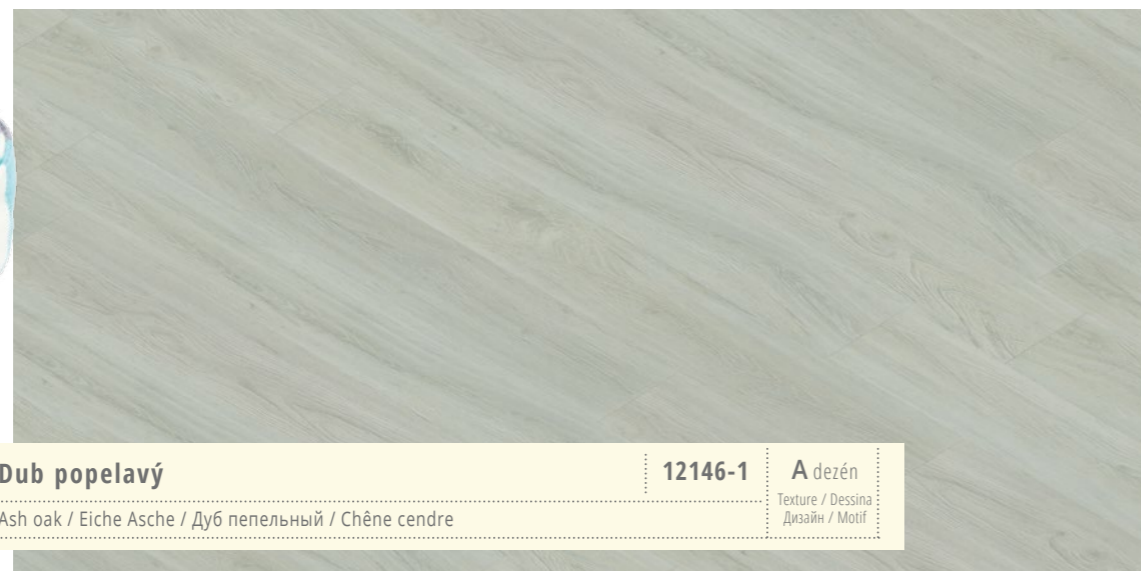

1 200 x 180 **Dub popelavý** 12146-1 A dezén  
 Ash oak / Eiche Asche / Дуб пепельный / Chêne cendre  
 Texture / Dessina  
 Дизайн / Motif



A dezén 12149-1 **Vintage**  
 Vintage / Vintage / Винтаж / Vintage  
 Texture / Dessina  
 Дизайн / Motif



1 200 x 180 **Borovice antická** 12147-1 A dezén  
 Antique pine / Kiefer Antik / Сосна античная / Pin antique  
 Texture / Dessina  
 Дизайн / Motif

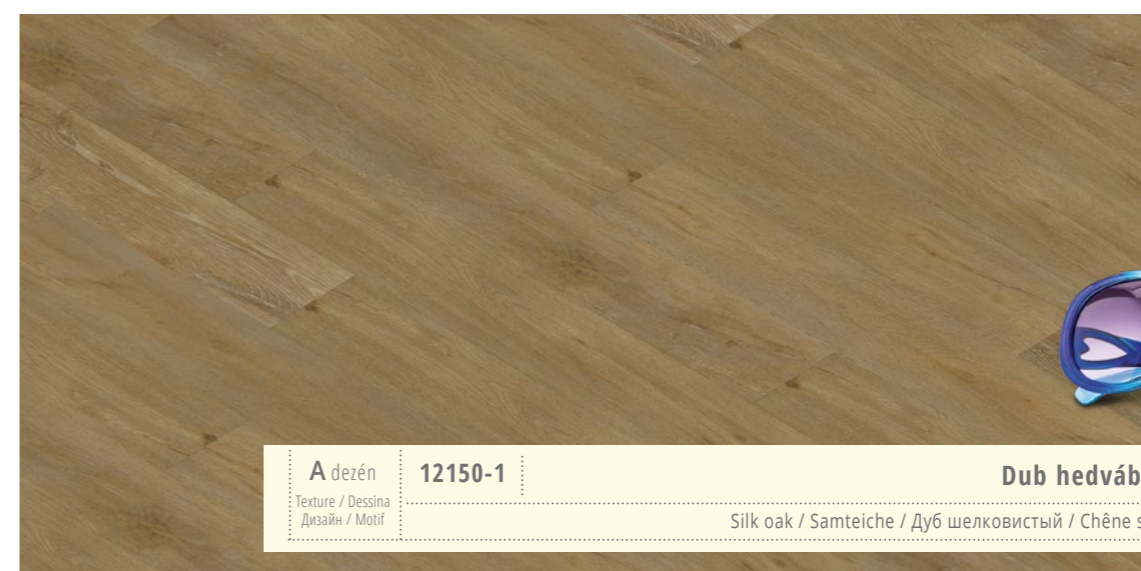

A dezén 12150-1 **Dub hedvábný**  
 Silk oak / Sameiche / Дуб шелковистый / Chêne soie  
 Texture / Dessina  
 Дизайн / Motif



1 200 x 180



**12148-1 - Smrk severský**  
Northern spruce / Skandinavische Fichte / Ель северная / Sapin nordique



**12150-1 - Dub hedvábný**  
Silk oak / Samteiche / Дуб шелковистый / Chêne soie





# THERMOFIX WOOD

1 200 x 180 mm



1 200 x 180 **Dub saténový** 12151-1 A dezén  
 Satin oak / Satin-Eiche / Дуб атласный / Chêne satin  
 Texture / Dessina  
 Дизайн / Motif

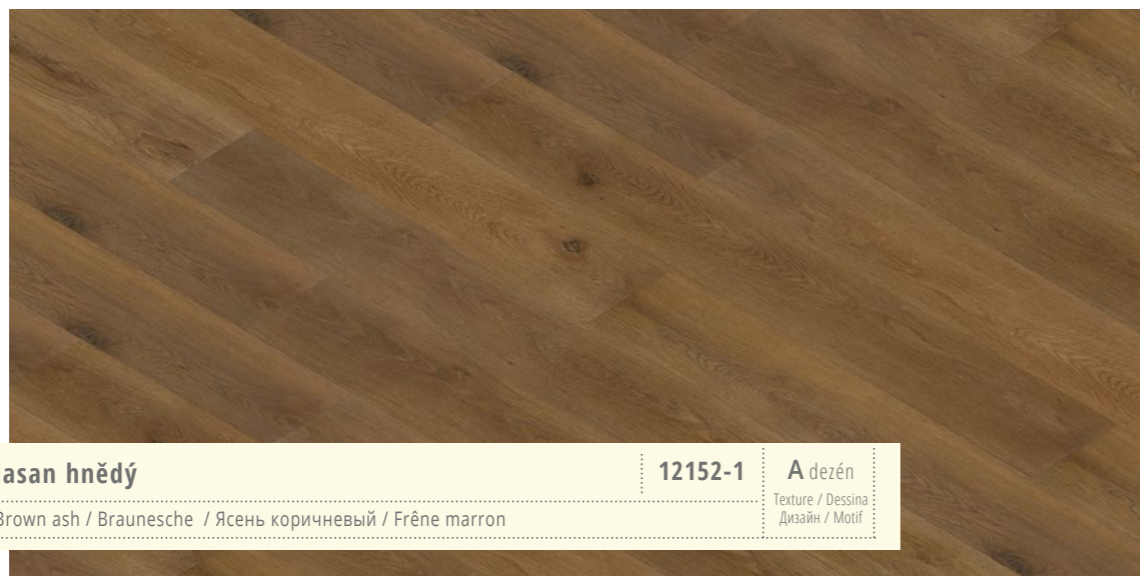

1 200 x 180 **Jasan hnědý** 12152-1 A dezén  
 Brown ash / Braunesche / Ясень коричневый / Frêne marron  
 Texture / Dessina  
 Дизайн / Motif

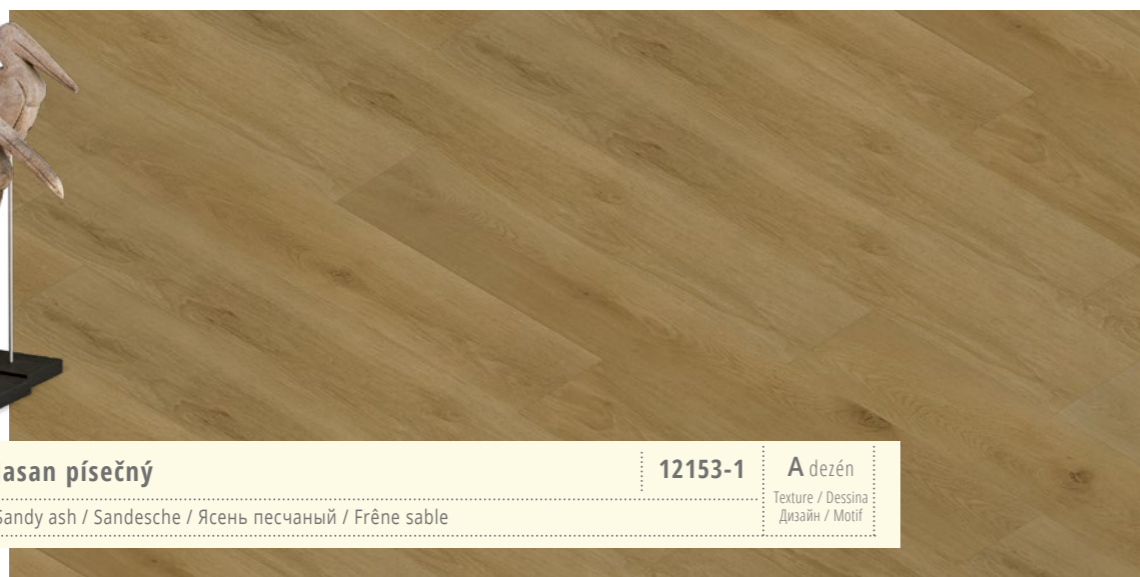

1 200 x 180 **Jasan písečný** 12153-1 A dezén  
 Sandy ash / Sandesche / Ясень песчаный / Frêne sable  
 Texture / Dessina  
 Дизайн / Motif

# THERMOFIX WOOD

1 200 x 180 mm



Dezén  
Texture | Dessin  
Дизайн | Motif



A dezén 12154-1 **Dub grónský**  
 Texture / Dessina  
 Дизайн / Motif Greenland oak / Eiche Grönland / Дуб гренландский / Chêne Groenland  
 1 200 x 180

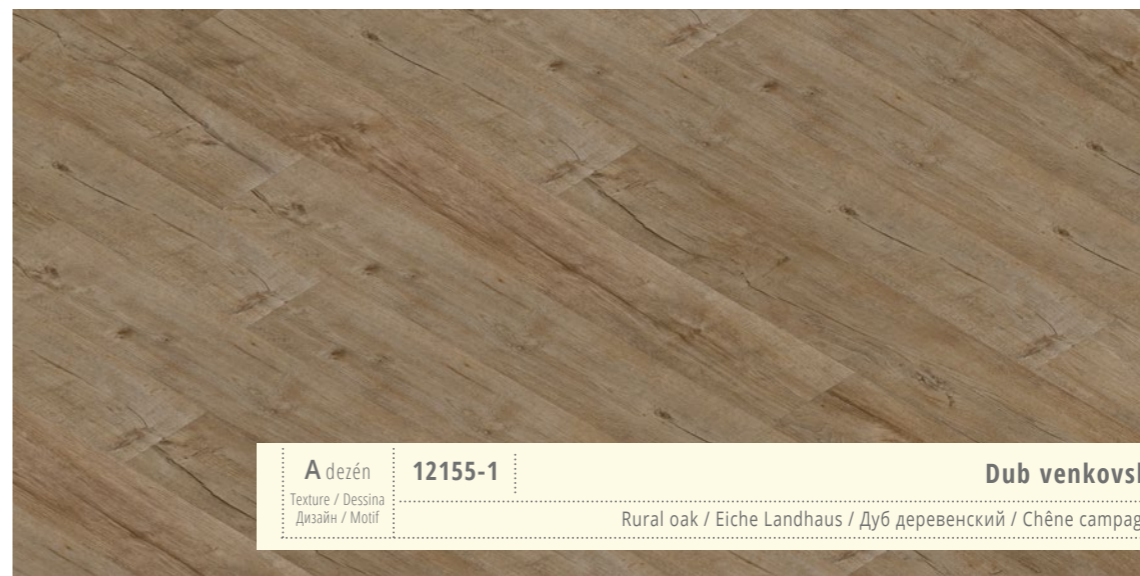

A dezén 12155-1 **Dub venkovský**  
 Texture / Dessina  
 Дизайн / Motif Rural oak / Eiche Landhaus / Дуб деревенский / Chêne campagne  
 1 200 x 180

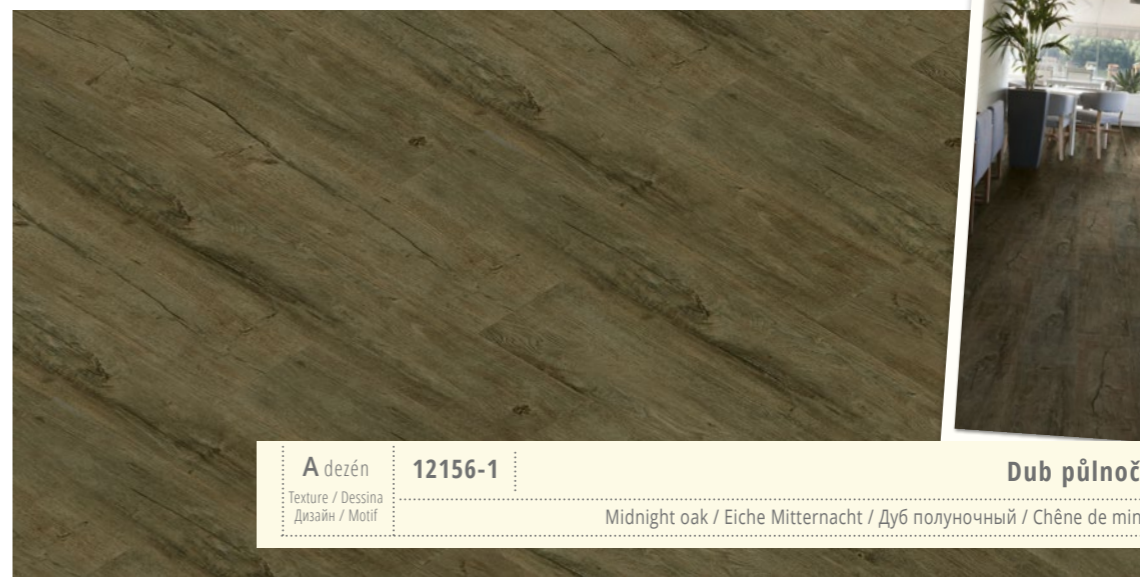

A dezén 12156-1 **Dub půlnoční**  
 Texture / Dessina  
 Дизайн / Motif Midnight oak / Eiche Mitternacht / Дуб полуночный / Chêne de minuit  
 1 200 x 180

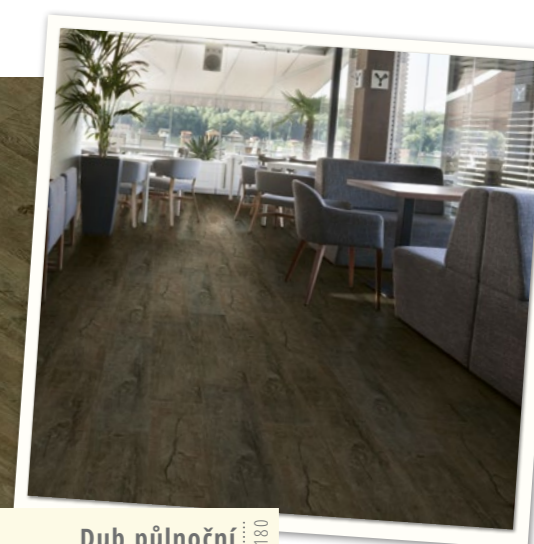



# THERMOFIX WOOD

1 200 x 180 mm

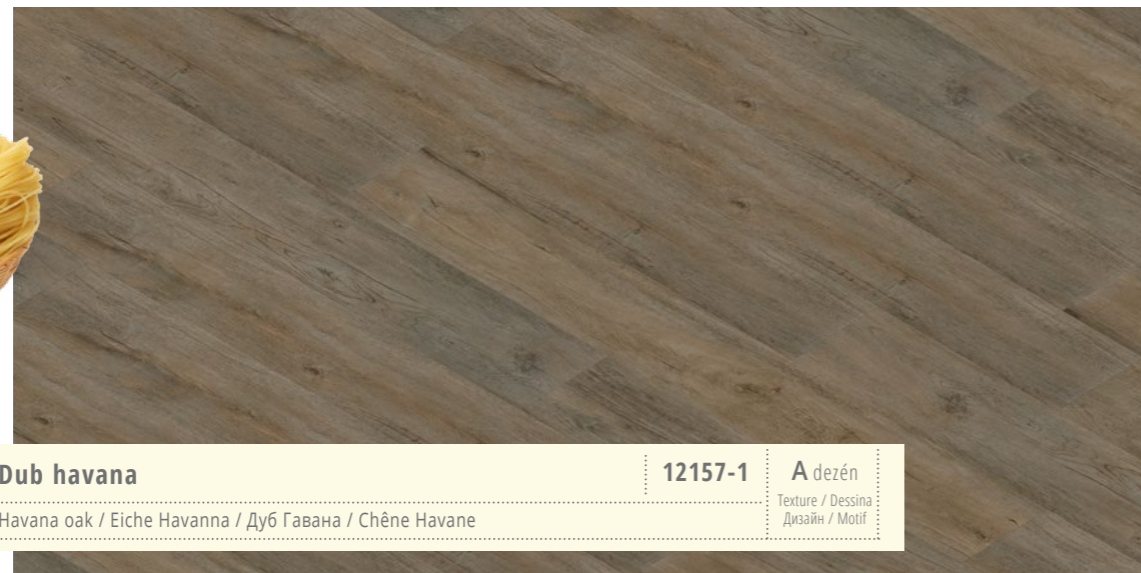

1 200 x 180 **Dub havana** 12157-1 A dezén  
 Havana oak / Eiche Havanna / Дуб Гавана / Chêne Havane  
 Texture / Dessina  
 Дизайн / Motif

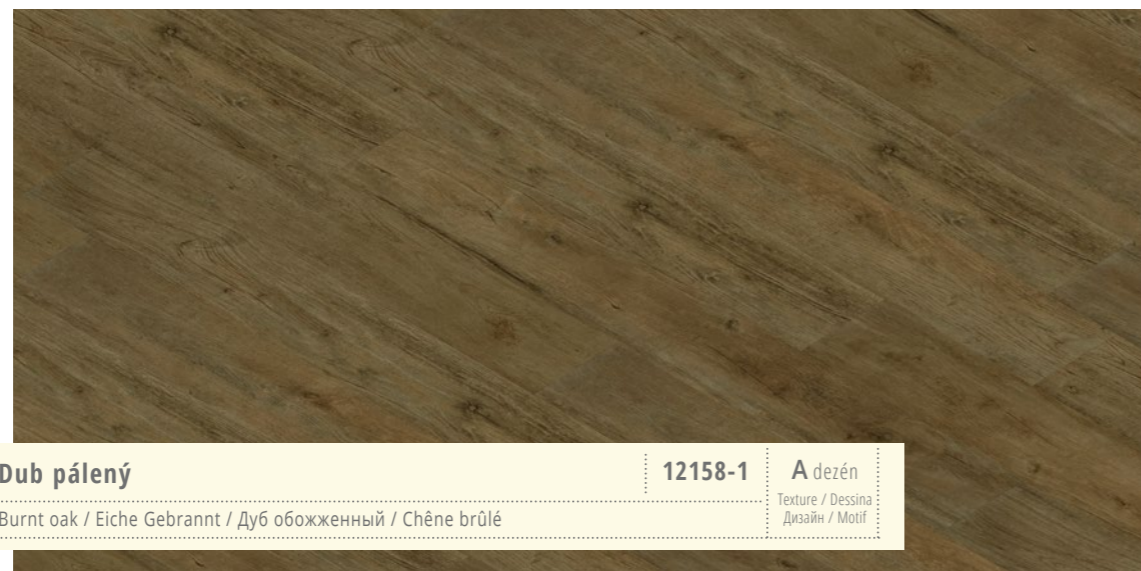

1 200 x 180 **Dub pálený** 12158-1 A dezén  
 Burnt oak / Eiche Gebrannt / Дуб обожженный / Chêne brûlé  
 Texture / Dessina  
 Дизайн / Motif



1 200 x 180 **Dub tradiční** 12159-1 A dezén  
 Traditional oak / Eiche Traditionell / Дуб классический / Chêne traditionnel  
 Texture / Dessina  
 Дизайн / Motif

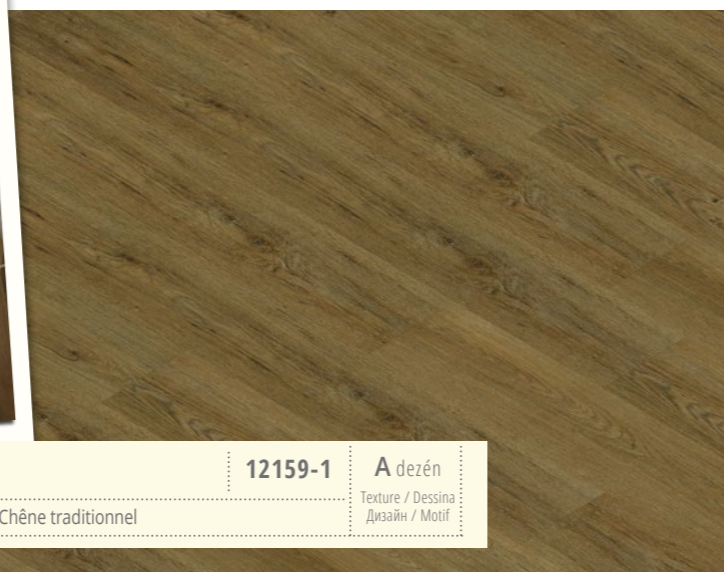

# THERMOFIX WOOD

1 200 x 180 mm



Dezén  
Texture | Dessin  
Дизайн | Motif



**12157-1 - Dub havana**  
 Havana oak / Eiche Havanna / Дуб Гавана / Chêne Havane

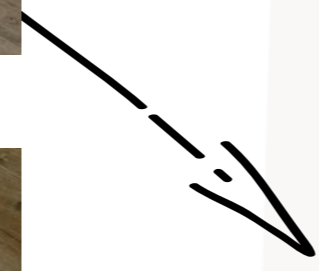



# THERMOFIX WOOD

1 200 x 180 mm



Dezén  
Texture | Dessin  
Дизайн | Motif

# THERMOFIX WOOD

1 200 x 180 mm



1 200 x 180  
**Dub panský** 12160-1 A dezén  
Texture / Dessin  
Дизайн / Motif  
Grand oak / Eiche Herrenhaus / Дуб благородный / Vieux chêne



A dezén 12163-1  
Texture / Dessin  
Дизайн / Motif  
**Dub podzimní**  
Autumn oak / Eiche Herbst / Дуб осенний / Chêne automne



1 200 x 180  
**Dub luční** 12161-1 A dezén  
Texture / Dessin  
Дизайн / Motif  
Meadow oak / Eiche Wiese / Дуб луговой / Chêne maison



A dezén 12164-1  
Texture / Dessin  
Дизайн / Motif  
**Oldrind**  
Oldrind / Oldrind / Старая кора / Oldrind

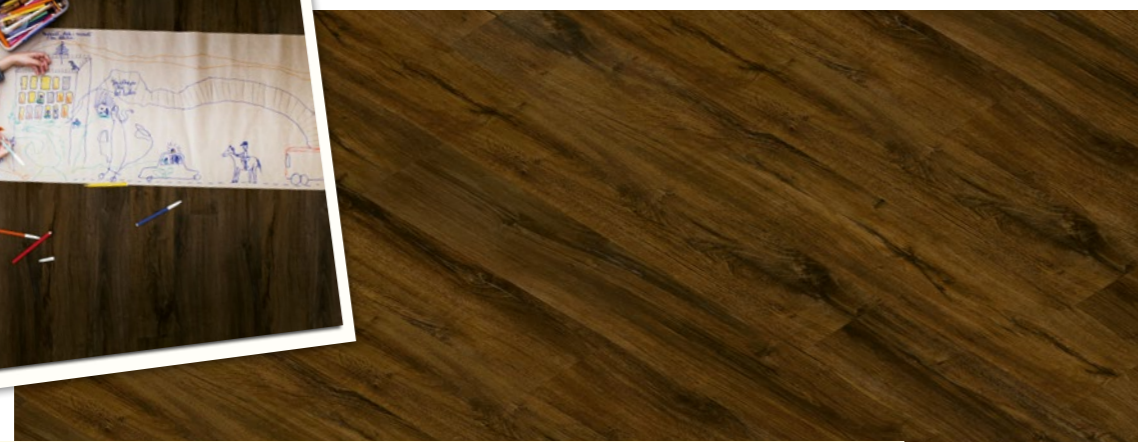

1 200 x 180  
**Dub nugátový** 12162-1 A dezén  
Texture / Dessin  
Дизайн / Motif  
Nougat oak / Eiche Nougat / Дуб нуга / Chêne nougat



A dezén 12165-1  
Texture / Dessin  
Дизайн / Motif  
**Variety**  
Variety / Variety / Различные варианты / Variety

1 200 x 180



# THERMOFIX STONE/TEXTILE

450 x 450 mm; 900 x 300 mm



- 15208-1 Travertin klasik** 900 x 300 mm  
Classic Travertine / Travertin - Klassik / Травертин классик / Travertin classique
- 15402-1 Břidlice standard bílá** 450 x 450 mm  
White Standard Shale / Schiefer Standard - weiß / Сланец Стандарт белый / Schiste Standard blanc
- 15402-2 Břidlice standard černá** 450 x 450 mm  
Black Standard Shale / Schiefer Standard - schwarz / Сланец Стандарт черный / Schiste Standard noir
- 15410-1 Břidlice stříbrná** 900 x 300 mm  
Silver Shale / Schiefer - silber / Сланец серебрянный / Schiste argenté
- 15410-2 Břidlice kov** 900 x 300 mm  
Metal Shale / Schiefer - Metall / Сланец металл / Schiste métal
- 15412-1 Weave** 450 x 450 mm  
Weave
- 15413-1 Stripe** 450 x 450 mm  
Stripe
- 15414-1 Travertin dawn** 900 x 300 mm  
Travertine dawn / Travertin Dawn / Травертин утро / Travertin dawn
- 15415-1 Travertin light** 900 x 300 mm  
Travertine light / Travertin Light / Травертин день / Travertin light
- 15416-1 Travertin dusk** 900 x 300 mm  
Travertine dusk / Travertin Dusk / Травертин вечер / Travertin dusk
- 15417-1 Pískovec ivory** 900 x 300 mm  
Ivory sandstone / Sandstein Ivory / Песчаник слонобая кость / Gré ivory
- 15418-1 Pískovec pearl** 900 x 300 mm  
Pearl sandstone / Sandstein Pearl / Песчаник жемчуг / Gré pearl

**15410 - 2 - Břidlice kov**  
Metal Shale / Schiefer - Metall / Сланец металл / Schiste métal



# THERMOFIX STONE/TEXTILE

450 x 450 mm; 900 x 300 mm

Dezén  
Texture | Dessin  
Дизайн | Motif



**D dezén 15208-1 Travertin klasik**  
Texture / Dessin / Дизайн / Motif Classic Travertine / Travertin - Klassik / Травертин классик / Travertin classique 900 x 300



**C dezén 15402-1 Břidlice standard bílá**  
Texture / Dessin / Дизайн / Motif White Standard Shale / Schiefer Standard - weiß / Сланец Стандарт белый / Schiste Standard blanc 450 x 450



**C dezén 15402-2 Břidlice standard černá**  
Texture / Dessin / Дизайн / Motif Black Standard Shale / Schiefer Standard - schwarz / Сланец Стандарт черный / Schiste Standard noir 450 x 450



# THERMOFIX STONE/TEXTILE

450 x 450 mm ; 900 x 300 mm



900x300 **Břidlice stříbrná** 15410-1 D dezén  
 Silver Shale / Schiefer - silber / Сланец серебрянный / Schiste argenté  
 Texture / Dessina  
 Дизайн / Motif



900x300 **Břidlice kov** 15410-2 D dezén  
 Metal Shale / Schiefer - Metall / Сланец металл / Schiste métal  
 Texture / Dessina  
 Дизайн / Motif

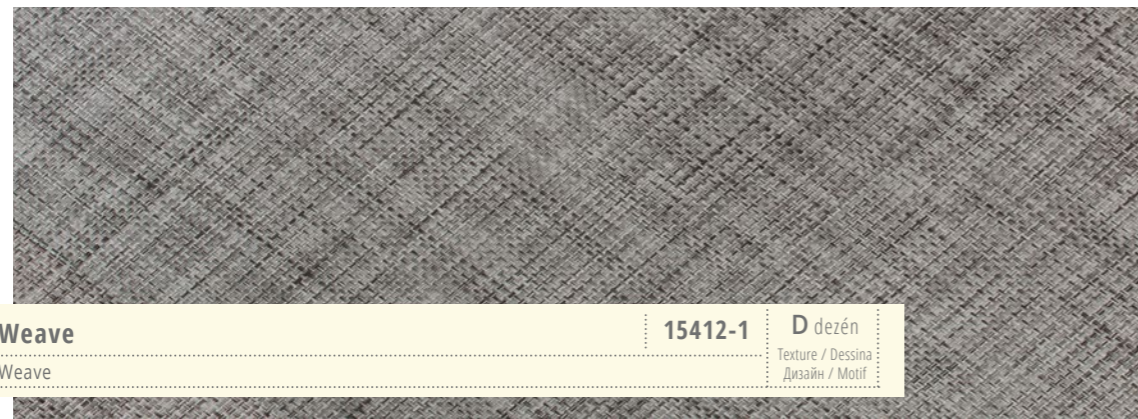

450x450 **Weave** 15412-1 D dezén  
 Weave  
 Texture / Dessina  
 Дизайн / Motif

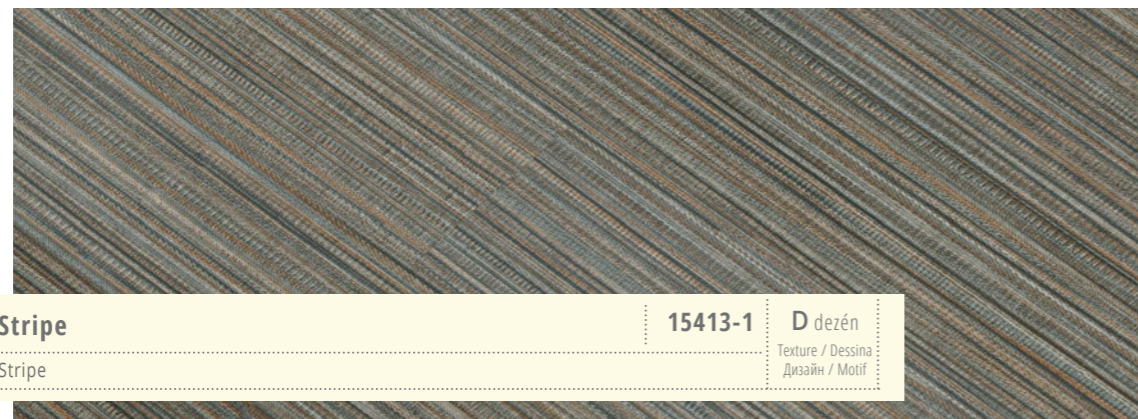

450x450 **Stripe** 15413-1 D dezén  
 Stripe  
 Texture / Dessina  
 Дизайн / Motif

# THERMOFIX STONE/TEXTILE

450 x 450 mm ; 900 x 300 mm

Dezén  
 Texture | Dessin  
 Дизайн | Motif

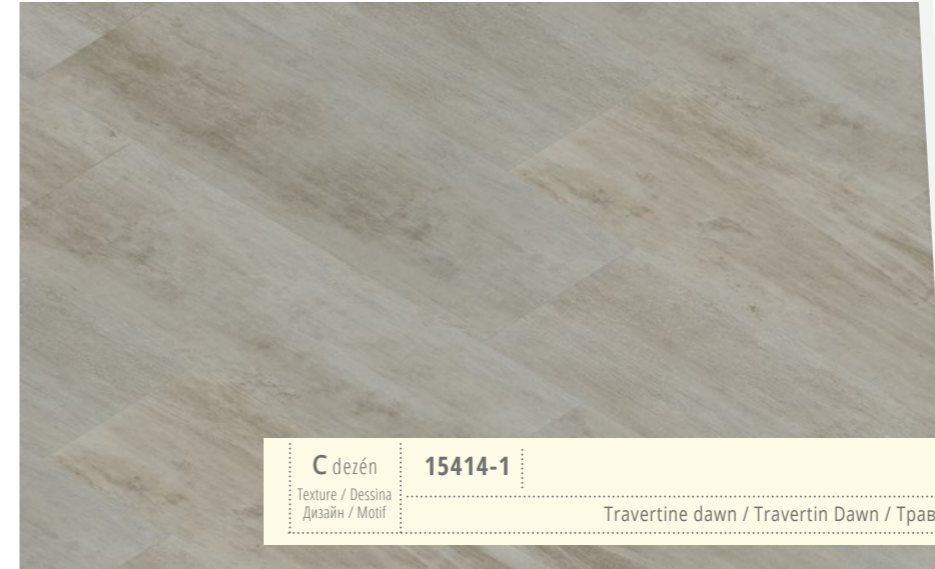

C dezén 15414-1  
 Texture / Dessina  
 Дизайн / Motif  
**Travertine dawn**  
 Travertine dawn / Travertin Dawn / Травертин утро / Travertin dawn

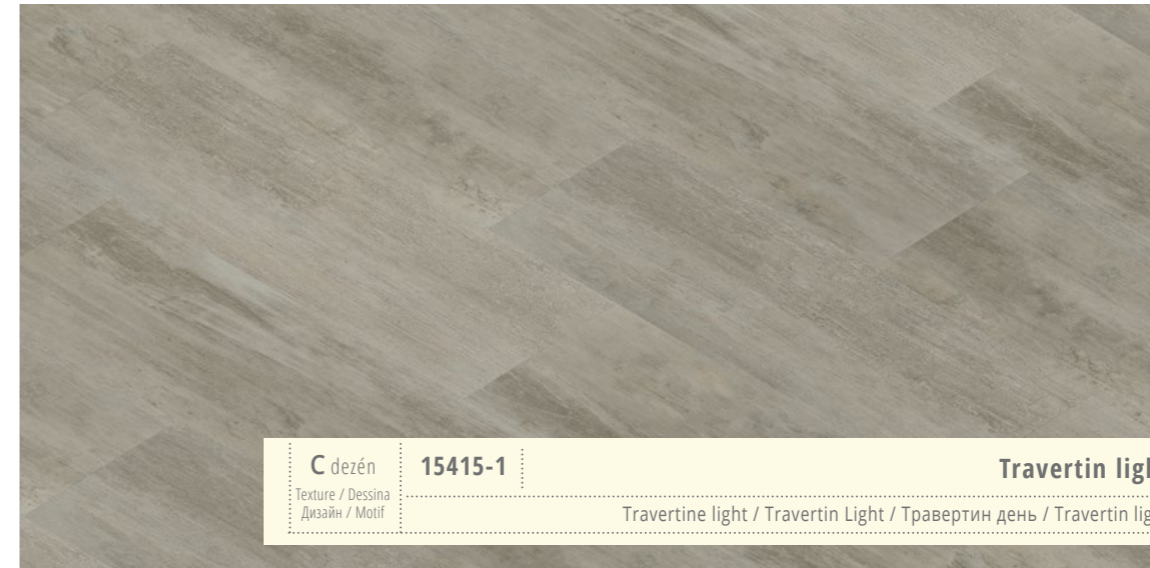

C dezén 15415-1  
 Texture / Dessina  
 Дизайн / Motif  
**Travertin light**  
 Travertine light / Travertin Light / Травертин день / Travertin light

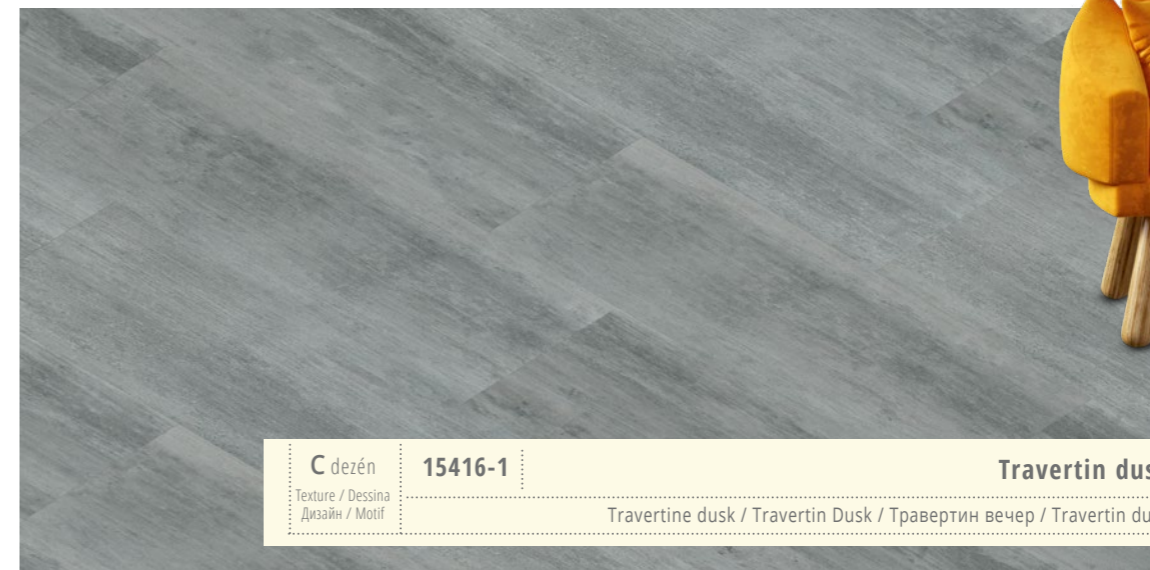

C dezén 15416-1  
 Texture / Dessina  
 Дизайн / Motif  
**Travertin dusk**  
 Travertine dusk / Travertin Dusk / Травертин вечер / Travertin dusk





# THERMOFIX STONE/TEXTILE

450 x 450 mm ; 900 x 300 mm

# THERMOFIX STONE/TEXTILE

450 x 450 mm ; 900 x 300 mm



Dezén  
Texture | Dessin  
Дизайн | Motif

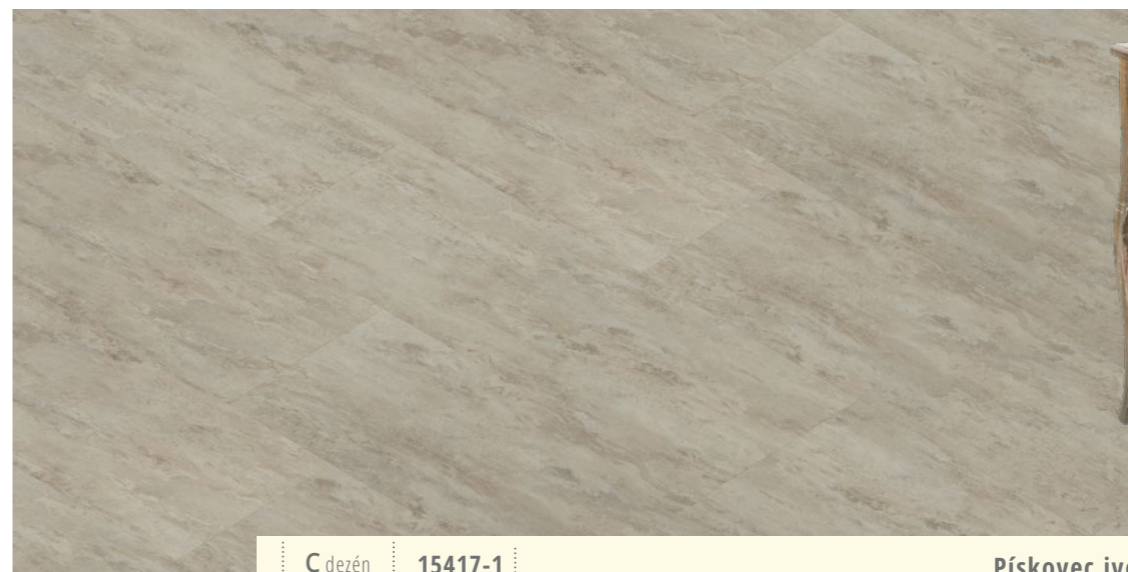

C dezén	15417-1	Piskovec ivory
Texture / Dessin		Ivory sandstone / Sandstein Ivory / Песчаник слоновая кость / Gré ivory
Дизайн / Motif		900x300

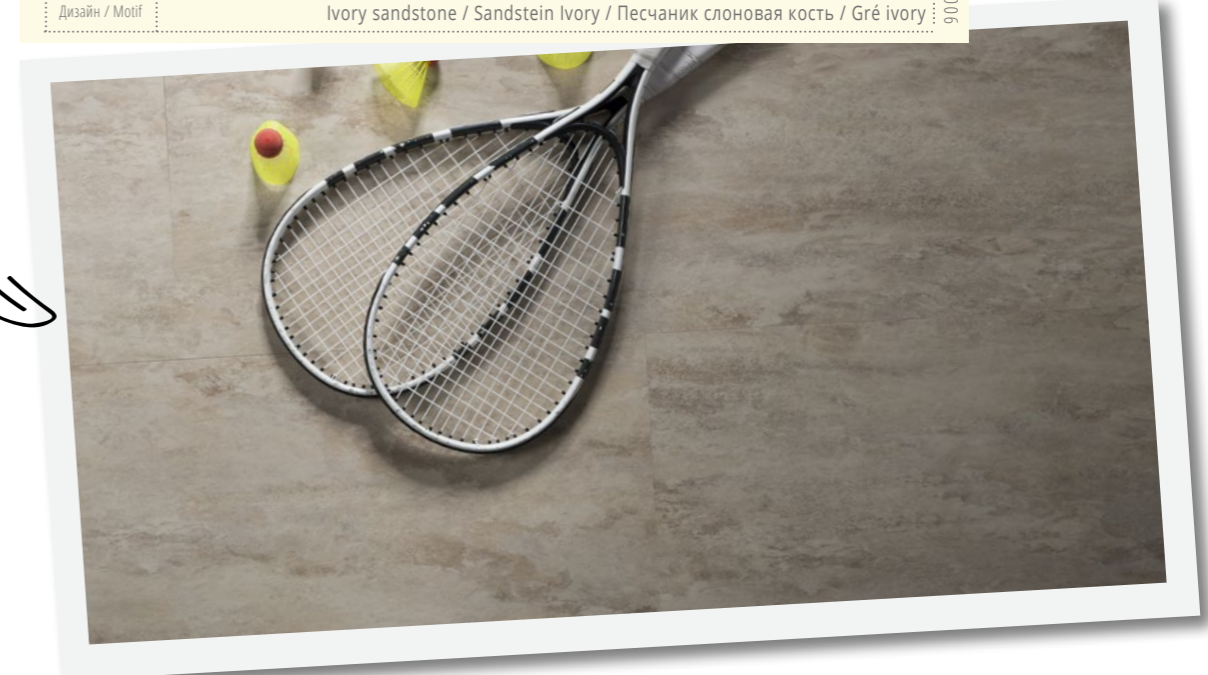

C dezén	15418-1	Piskovec pearl
Texture / Dessin		Pearl sandstone / Sandstein Pearl / Песчаник жемчуг / Gré pearl
Дизайн / Motif		900x300



**15418-1 Piskovec pearl**  
 Pearl sandstone / Sandstein Pearl / Песчаник жемчуг / Gré pearl



# IMPERIO

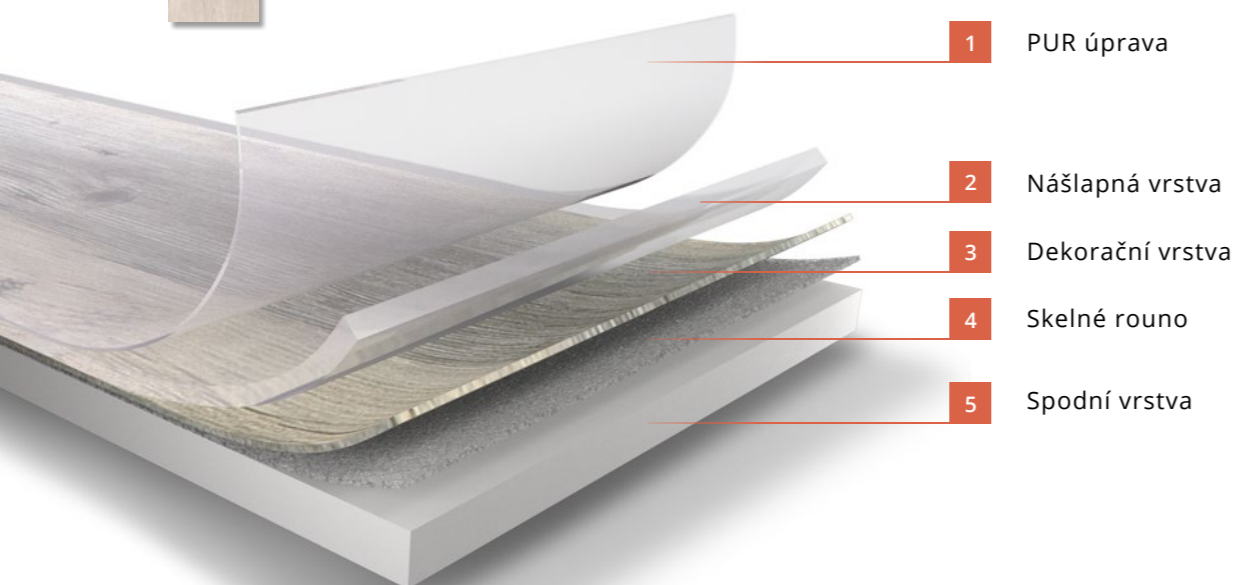

1 PUR úprava

2 Nášlapná vrstva

3 Dekorační vrstva

4 Skelné rouno

5 Spodní vrstva

- EN
1. PUR surface treatment
  2. Wear layer
  3. Decoration layer
  4. Glass fibre
  5. Bottom layer

- RU
1. PUR Отделка поверхности
  2. Прозрачный
  3. Декоративный слой
  4. Стекловолокно
  5. Нижний слой

- DE
1. PUR Oberflächenbearbeitung
  2. Gehbelag
  3. Dekorationsschicht
  4. Glasvlies
  5. Untere Schicht

- FR
1. PUR traitement de la surface
  2. Couche d'usure
  3. Couche decorative
  4. Nappe vitreuse
  5. Couche inferieure



- 29501-1 **Dub alžírský**  
Algerian oak / Algerische Eiche / Дуб алжирский / Chêne d'Algérie
- 29503-1 **Dub californský**  
Californian oak / Kalifornische Eiche / Дуб калифорнийский / Chêne de Californie
- 29505-1 **Kaštan korsický**  
Corsican chestnut / Korsische Kastanie / Каштан корсиканский / Marronnier corse
- 29505-2 **Dub rýnský**  
Rhine oak / Eiche Rhein / Дуб рейнский / Chêne rhéna
- 29506-2 **Buk capuccino**  
Cappuccino beech / Buche Cappuccino / Бук капучино / Hêtre cappuccino
- 29507-1 **Dub rakouský**  
Austrian oak / Österreichische Eiche / Дуб австрийский / Chêne d'Autriche
- 29509-1 **Borovice aljašská**  
Alaskan pine / Kiefer Alaska / Сосна Аляска / Pin d'Alaska
- 29509-2 **Smrk bajkalský**  
Baikal spruce / Fichte Baikal / Ель байкальская / Sapin Baikal
- 29510-1 **Dub norský**  
Norwegian oak / Norwegische Eiche / Дуб норвежский / Chêne norvégien
- 29513-1 **Dub stříbrný**  
Silver oak / Silbereiche / Дуб серебристый / Chêne argenté
- 29513-2 **Dub zlatý**  
Golden oak / Goldeiche / Дуб золотистый / Chêne doré
- 29514-1 **Jasan světlý**  
Light ash / Esche Hell / Ясень светлый / Frêne clair

29514-1 - **Jasan světlý**  
Light ash / Esche Hell / Ясень светлый / Frêne clair



900×150 **Dub alžířský** 29501-1 **A dezén**  
Algerian oak / Algerische Eiche / Дуб алжирский / Chêne d'Algérie  
Texture / Dessin  
Дизайн / Motif

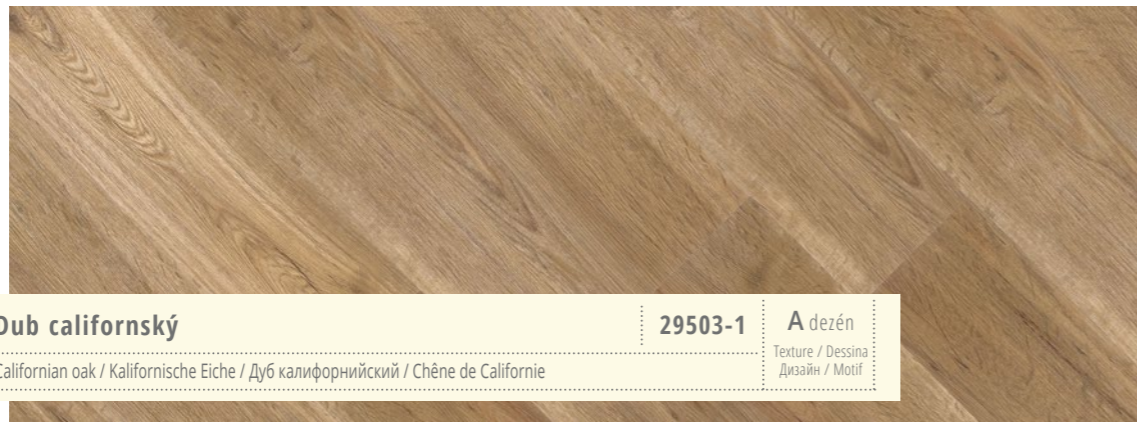

900×150 **Dub californský** 29503-1 **A dezén**  
Californian oak / Kalifornische Eiche / Дуб калифорнийский / Chêne de Californie  
Texture / Dessin  
Дизайн / Motif



900×150 **Kařtan korsický** 29505-1 **A dezén**  
Corsican chestnut / Korsische Kastanie / Каřтан корсиканский / Marronnier corse  
Texture / Dessin  
Дизайн / Motif

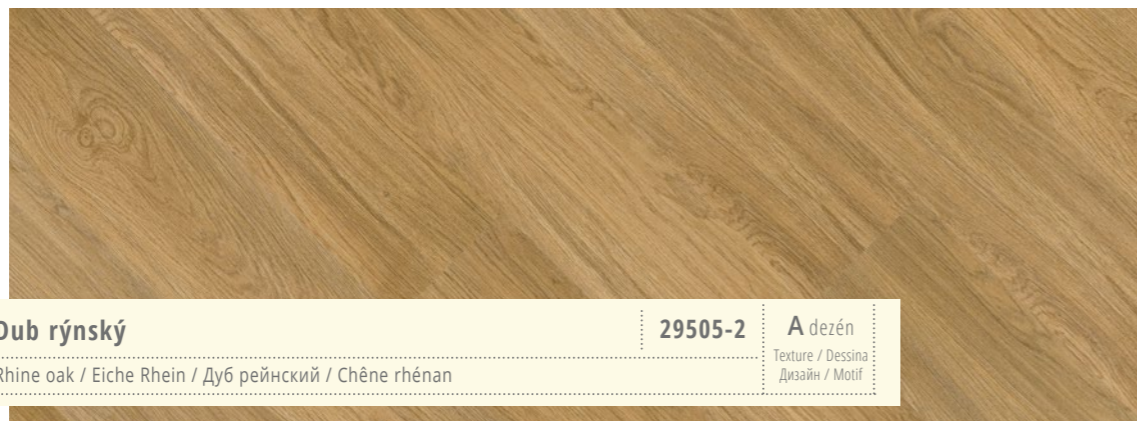

900×150 **Dub řýnský** 29505-2 **A dezén**  
Rhine oak / Eiche Rhein / Дуб рейнский / Chêne rhénan  
Texture / Dessin  
Дизайн / Motif



**29505-1 - Kařtan korsický**  
Corsican chestnut / Korsische Kastanie / Каřтан корсиканский / Marronnier corse





**IMPERIO**  
900 x 150 mm

**IMPERIO**  
900 x 150 mm

**A** Dežén  
Texture | Dessin  
Дизайн | Motif



**29509-2 - Smrk bajkalský**  
Baikal spruce / Fichte Baikal / Ель байкальская / Sapin Baikal



**A dežén 29506-2 Buk capuccino**  
Texture / Dessin / Дизайн / Motif Cappuccino beech / Buche Cappuccino / Бук капучино / Hêtre capuccino 900 x 150



**A dežén 29510-1 Dub norský**  
Texture / Dessin / Дизайн / Motif Norwegian oak / Norwegische Eiche / Дуб норвежский / Chêne norvégien 900 x 150



**A dežén 29507-1 Dub rakouský**  
Texture / Dessin / Дизайн / Motif Austrian oak / Österreichische Eiche / Дуб австрийский / Chêne d'Autriche 900 x 150

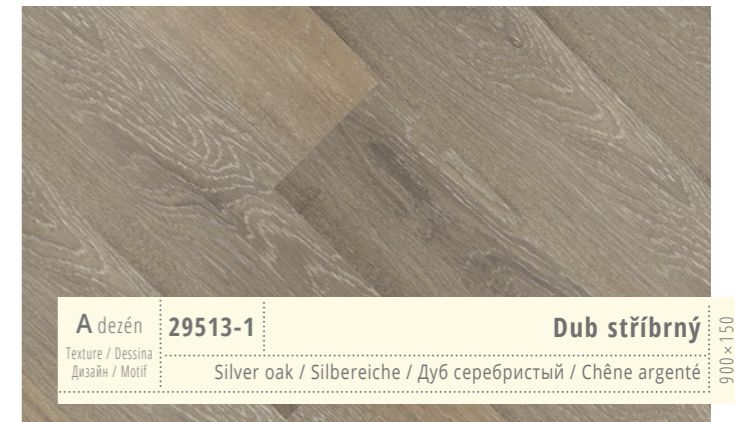

**A dežén 29513-1 Dub stříbrný**  
Texture / Dessin / Дизайн / Motif Silver oak / Silbereiche / Дуб серебристый / Chêne argenté 900 x 150

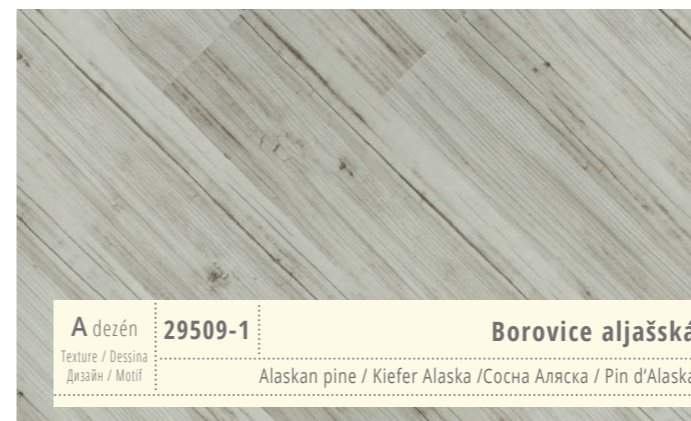

**A dežén 29509-1 Borovice aljašská**  
Texture / Dessin / Дизайн / Motif Alaskan pine / Kiefer Alaska / Сосна Аляска / Pin d'Alaska 900 x 150

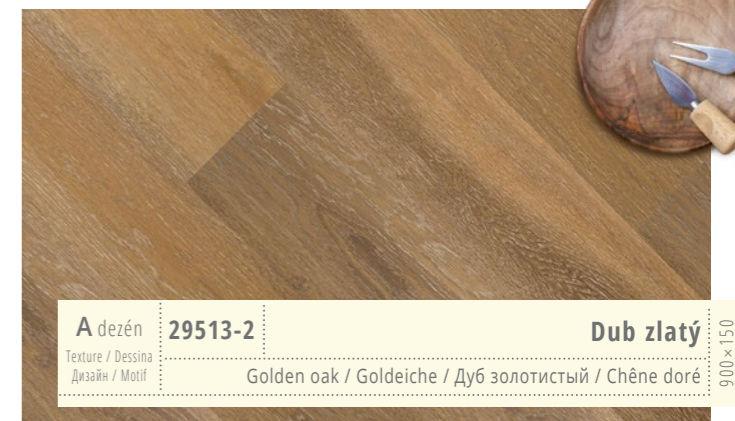

**A dežén 29513-2 Dub zlatý**  
Texture / Dessin / Дизайн / Motif Golden oak / Goldeiche / Дуб золотистый / Chêne doré 900 x 150

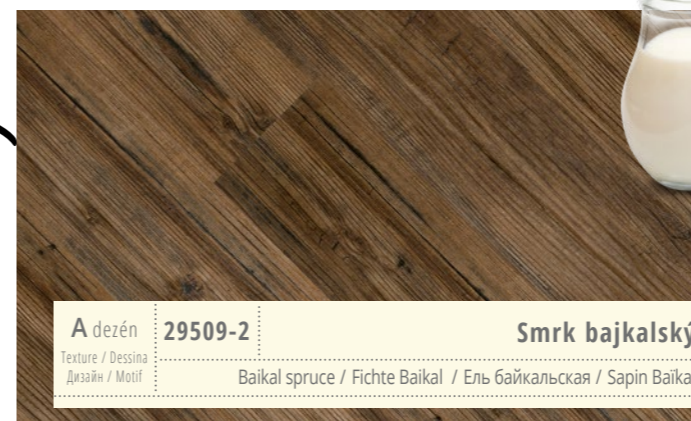

**A dežén 29509-2 Smrk bajkalský**  
Texture / Dessin / Дизайн / Motif Baikal spruce / Fichte Baikal / Ель байкальская / Sapin Baikal 900 x 150



**A dežén 29514-1 Jasan světlý**  
Texture / Dessin / Дизайн / Motif Light ash / Esche Hell / Ясень светлый / Frêne clair 900 x 150



**Pokládka dílců nezávisle na sousední řadě (na divoko)**

Laying the planks independently of the neighbouring rows

Verlegung der Teile unabhängig von der benachbarten Reihe

Укладка планок по рисунку хаотичное смещение

Pose de pièces indépendamment de la ligne voisine (de façon aléatoire)

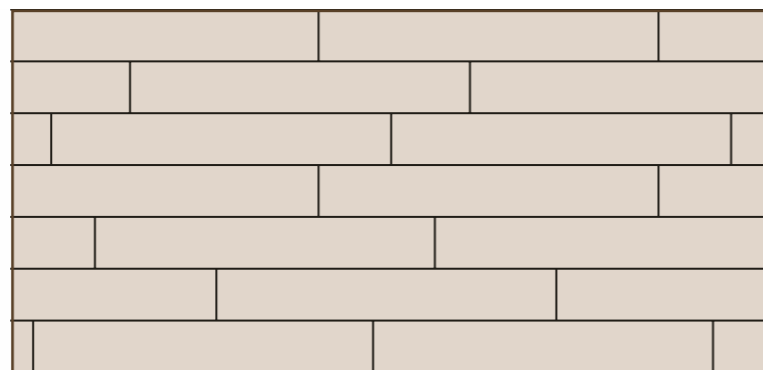
**Pokládka dílců v jedné rovině se sousední řadou na polovinu délky**

Laying the planks in a single plane with the neighbouring row at half the length

Verlegung der Teile in einer Ebene mit der benachbarten Reihe auf der Hälfte der Länge

Укладка планок/плиток со смещением 1/2

Pose de pièces au même niveau que la ligne voisine sur la moitié de la longueur

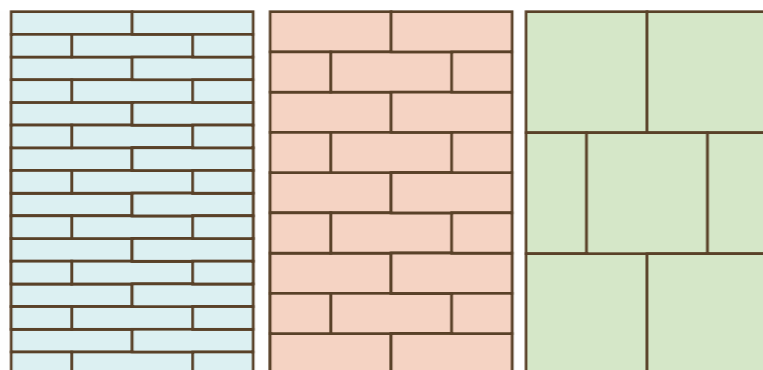
**Pokládka dílců v parketovém stylu**

Laying the planks in a parquet style

Verlegung der Teile im Parkettstil

Укладка планок елочкой

Pose de pièces style parquet

**Nedoporučujeme pokládku dílců s navazující příčnou spárou. Minimální vzdálenost sousedních spár by měla být na šířku lamely.**

Laying the parts where the joint runs in a single plane - not recommended for planks. The individual joints should always be separated from each other by at least the width of the planks

Eine Verlegung der Teile, wo die Fuge in einer Ebene verläuft, empfehlen wir bei Planken nicht. Die einzelnen Fugen sollten stets einen Mindestabstand einer Lamellenbreite voneinander haben

Не рекомендуется укладывать планки без смещения. Расстояние между швами должно быть не меньше ширины планки

Pour les lattes il est déconseillé de poser les pièces de façon à ce que le joint passe au même niveau. Les différents joints devraient être éloignés les uns des autres d'au minimum de la largeur d'une latte

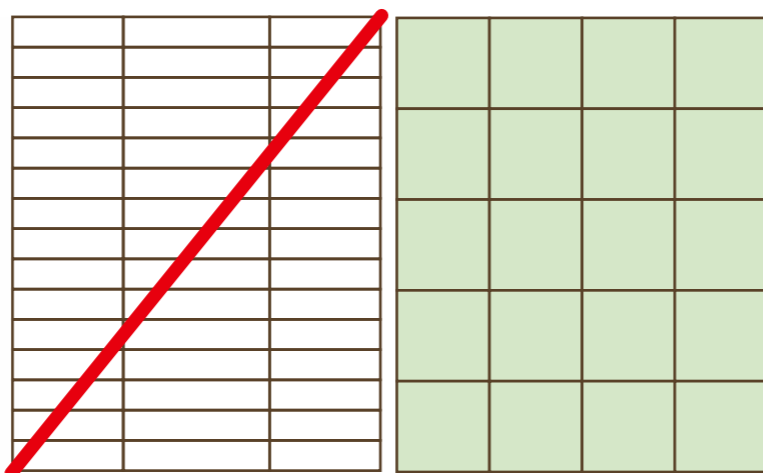
**Mimo uvedené příklady pokládek existuje i spousta dalších**

There are also many other laying examples in addition to those listed

Neben den genannten Verlegungsbeispielen gibt es noch jede Menge weitere

Помимо этих видов укладки существует и множество других

Hormis les exemples indiqués, il existe de nombreuses autres possibilités

**Pokládka**

Základem pro správnou funkci podlahové krytiny THERMOFIX/IMPERIO je instalace v souladu s návodem - Předpis pro kladení podlahových dílců PN 5411/2003. Doporučujeme pro kladení využívat profesionální kladečské firmy.

**Mezi základní předpoklady kvalitního položení patří:**

- kvalifikovaný kladeč,
- bezvadný podklad (vhodná stavební chemie, přebroušený, pevný, suchý, rovný a čistý povrch),
- výběr vhodného lepidla pro lepení podlahových dílců (s vysokou počáteční lepicí silou),
- použití vhodného nářadí a pomůcek (ježkový váleček, zubové stěrky, nože, člankový váleček, apod.),
- temperance podlahových dílců a lepidla (minimálně 48 hodin, teplota vzduchu v místnosti 15 °C - 25 °C),
- dostatečná příprava před pokládkou (kontrola podkladu, promíchání dílců a jejich kontrola, pokládka dílců podle vynášecí čáry),
- pokládka do zaváděného ne však přeschlého lepidlového lože (viz. pokyny výrobce lepidla),
- válcování podložené podlahy člankovým válcem (pro dokonalé spojení dílců s podkladem se opakuje po 1-4 hod),
- vyčištění po pokládce,
- vyzrání lepidla před plným provozním zatížením 24 až 72 hod. (viz. pokyny výrobce lepidla)
- zabezpečení kontaktních ploch nábytku a interiérových doplňků s podlahou pomocí vhodných ochranných prostředků - např. samolepicí filcové podložky, podložky pod kolečkové židle, bílá pryž apod.),
- instalace čistících zón - rohože, koberce.

**THERMOFIX/IMPERIO je vhodný pro všechny typy interiérů\*:**

- domácnosti
- hotely a restaurace
- komerční prostory (kanceláře, prodejní centra, haly, úřady a instituce)
- školy a školky
- nemocnice a laboratoře

THERMOFIX/IMPERIO je možné aplikovat i do místností s podlahovým vytápěním. Maximální teplota podkladu 28 °C, (při této teplotě může teplota povrchu dílce dosáhnout 27 °C). Kombinací různých dekorů lze vytvářet vzory, které příjemně dotváří charakter a harmonii celého interiéru.

\* teplota vzduchu v místnosti min. 15 °C v průběhu roku.

**Údržba**

Podlahovina THERMOFIX/IMPERIO je z výroby opatřena ochrannou vrstvou PUR laku. Tato úprava chrání podlahovinu před vnikáním nečistot, usnadňuje údržbu a dává jí jednotný vzhled.

Nově položenou podlahovinu stačí zpravidla zamést, vysát, nebo setřít vlhkým mopem. Tento způsob údržby postačuje zpravidla i pro běžné denní čištění. Tím není dotčeno čištění po ukončení stavebních prací před předáním díla.

Při větším znečištění volíme tzv. mokré stírání, většinou s přidáním čisticích prostředků určených pro podlahoviny s PUR vrstvou. Tyto se ředí s vodou v poměru, který je určen výrobcem daného čisticího prostředku podle míry znečištění. (např. ředění v poměru 1:200 znamená 1 díl čisticího prostředku a 200 dílů vody)

Podlahovina THERMOFIX/IMPERIO umožňuje i obnovu celé ochranné PUR vrstvy. Této obnově předchází technologicky náročné odstranění zbytků původního laku a neutralizace povrchu. Nanesení nové PUR vrstvy vyžaduje velké zkušenosti, proto tuto kompletní renovaci doporučujeme svěřit odborné firmě.

Výše uvedené informace nenahrazují návod pro pokládku a údržbu podlahových dílců THERMOFIX/IMPERIO.

Více informací naleznete na [www.fatrafloor.cz](http://www.fatrafloor.cz)**Installation**

The basis for the proper function of THERMOFIX/IMPERIO flooring is installation in accordance with the instructions - Regulation for laying floor panels PN 5411/2003. We recommend using professional floor installation companies for laying THERMOFIX/IMPERIO.

**The basic requirements for high quality installation include:**

- a qualified installer,
- a perfect base (suitable construction chemicals, re-ground, solid, dry, level and clean surface),
- selection of a suitable adhesive for gluing floor panels (with high initial tack),
- use of appropriate tools and instruments (padfoot roller, notched trowels, knives, section roller, etc.),
- temperation of floor panels and adhesive (at least 48 hours, air temperature of the room 15 °C - 25 °C),
- sufficient preparation before installation (inspection of base, mixing of panels and inspection thereof, installation of panels according to the line),
- laying in slightly wet, not overly dry adhesive (see adhesive manufacturer's instructions),
- rolling the installed flooring using a section roller (repeat after 1-4 hours to ensure the perfect connection of the parts),
- cleaning after installation,
- curing of the adhesive before full operating traffic for 24 to 72 hours (see adhesive manufacturer's instructions),
- securing the contact surfaces of furniture and interior accessories with the floor using, suitable protective means, e.g. self-adhesive felt pads, pads for rolling chairs, white rubber etc.),
- installation of clean zones - mats, rugs.

**THERMOFIX/IMPERIO is suitable for all types of interiors\*:**

- households
- hotels and restaurants
- commercial premises (offices, retail centres, halls, offices and institutions)
- schools and nurseries
- hospitals and laboratories

THERMOFIX/IMPERIO can be applied even in rooms with an underfloor heating. The maximum temperature of the base is 28 °C, (at this temperature, the temperature of the panel surface can reach 27 °C). By combining various patterns, a pleasant character and harmony of the entire interior can be created.

\* room air temperature min. 15 °C.

**Maintenance**

THERMOFIX/IMPERIO flooring is provided from the factory with a protective polyurethane varnish. This treatment protects the flooring against the penetration of dirt, facilitates maintenance and gives it a uniform appearance.

It is generally sufficient to sweep, vacuum or wipe the newly laid floor with a damp mop. This type of maintenance is usually enough for regular daily cleaning. This does not affect cleaning after the construction work has been completed prior to handing over the work.

If the flooring becomes particularly dirty, then opt for so-called wet wiping, usually with the addition of cleaning agents intended for flooring with a polyurethane layer. These agents are diluted with water in a ratio which is determined by the manufacturer of the given cleaning agent according to the degree of soiling (e.g. dilution in a ratio of 1:200 means 1 dose of cleaning agent and 200 doses of water).

THERMOFIX/IMPERIO flooring also allows the renewal of the entire protective polyurethane layer. This renewal is preceded by technologically demanding removal of the original varnish and neutralisation of the surface. The application of a new polyurethane layer requires extensive experience. Therefore, we recommend hiring a professional company to carry out this complete renovation for you.

The above information does not replace instructions for the installation and maintenance of THERMOFIX/IMPERIO floor panels.

More information is available at [www.fatrafloor.com](http://www.fatrafloor.com)

DE

## Verlegung

Grundlegend für die richtige Funktion des Bodenbelags THERMOFIX/IMPERIO ist seine Verlegung entsprechend der Gebrauchsanweisung – Vorschrift zur Verlegung von Bodenplatten PN 5411/2003. Wir empfehlen Ihnen, mit der Arbeit eine bewährte Firma zu beauftragen.

### Zu den wesentlichen Voraussetzungen des zukünftigen hochwertigen Fußbodens gehören:

- qualifizierter Bodenleger,
- einwandfreier Untergrund (geeignete Bauchemie, überschleifene, feste, trockene, ebene und saubere Oberfläche),
- auswahl eines geeigneten Bodenklebers (mit hoher anfänglicher Klebkraft),
- anwendung von geeigneten Geräten und Hilfsmitteln (Stachelwalze, Zahnspachtel, Messer, Gliederwalze usw.),
- akklimatisierung der Bodenplatten und des Klebers (mind. 48 Stunden bei der Raumtemperatur von 18 °C - 26 °C),
- genügende Vorbereitung (Überprüfung des Untergrunds, Zusammensetzung der Platten und ihre Kontrolle, Verlegung der Platten entlang der Maßhilfslinie),
- verlegung ins angetrocknete, jedoch nicht übermäßig getrocknete Bett (s. Hinweise des Kleberherstellers),
- verfestigung des verlegten Bodenbelags mit Gliederwalze (für eine perfekte Verbindung der Teile mit der Unterlage wird es nach 1 - 4 Std. wiederholt),
- reinigung nach der Verlegung,
- genügende Austrocknung des Klebers vor der gewöhnlichen Betriebsbelastung - 24 bis 72 Stunden (s. Hinweise des Kleberherstellers),
- schutz der Kontaktflächen des Möbels und der Interieurausstattung mit dem Fußboden mit Hilfe von geeigneten Mitteln – z.B. Filzunterlagen, Unterlagen für die Rollstühle, weiße Gummiunterlagen usw.),
- sauberkeitszonen – Matten, Teppiche.

### THERMOFIX/IMPERIO ist für jedes Interieur\* geeignet:

- Haushalte
- Hotels und Restaurants
- Geschäftsräume (Büros, Verkaufshallen, Amts- und öffentliche Räume)
- Schulen und Kindergärten
- Krankenhäuser und Labors

THERMOFIX/IMPERIO kann auch in den Räumen mit Bodenheizung verlegt werden. Die höchste Untergrundtemperatur beträgt dabei 28 °C (bei dieser Temperatur kann die Plattenoberfläche die Temperatur bis zu 27 °C erreichen). Mit der überlegenen Dekorkombination kann man verschiedene Muster gestalten, die dem Charakter und Harmonie des Innenraums beitragen können.

\* Raumtemperatur mind. 15 °C.

## Wartung

Der Bodenbelag THERMOFIX/IMPERIO ist werkseitig mit der dünnen Schicht des PUR-Lacks versehen, die ihn vor Verunreinigung schützt, seine Wartung erleichtert und ihm den einheitlichen Look verleiht.

Der neu verlegte Bodenbelag kann gewöhnlich nur mit Besen, Staubsauger oder einem feuchten Mopp gereinigt werden. Diese Instandhaltung ist bei dem gewöhnlichen Betrieb in der Regel genügend. Nach der Fertigstellung der Bauarbeiten ist vor der Werkabnahme selbstverständlich eine gründlichere Reinigung erforderlich.

Bei größerer Verschmutzung wählen wir die sgn. „Naßreinigung“, normalerweise mit einem für die mit PUR-Schicht versehenen Bodenbeläge bestimmten Reinigungsmittel, das mit Wasser in einem vom Hersteller angegebenen Verhältnis verdünnt wird (z.B. Verdünnung 1:200 bedeutet 1 Teil des Mittels und 200 Teile des Wassers).

Bei dem Bodenbelag THERMOFIX/IMPERIO ist auch die Erneuerung der PUR-Schutzschicht im vollen Umfang möglich. Diesem Prozess geht jedoch technisch aufwendige Beseitigung der Reste des ursprünglichen Lacks und Neutralisierung der Oberfläche voraus. Die Auftragung der neuen PUR-Schicht ist eine hochqualifizierte Arbeit und deshalb empfehlen wir, sie einer Fachfirma zu überlassen.

Die oben angeführten Kurzinformationen ersetzen die Anweisung zur Verlegung und Wartung der Bodenplatten THERMOFIX/IMPERIO nicht.

Ausführlichere Infos finden Sie auf der Webseite [www.fatrafloor.de](http://www.fatrafloor.de)



RU

## Укладка

Основным фактором для правильной эксплуатации напольного покрытия THERMOFIX/IMPERIO является укладка, которая проводится в соответствии с инструкцией – Норма для установки напольных компонентов ПН № 5411/2003. Для укладки THERMOFIX/IMPERIO рекомендуем воспользоваться услугами профессиональных укладчиков.

### К основным предпосылкам качественной укладки относятся:

- квалифицированный укладчик,
- безукоризненная основа (подходящая строительная химия и отшлифованная, твердая, сухая, ровная и чистая поверхность),
- выбор подходящего клея для монтажа напольных покрытий (с высокой начальной клейкостью),
- использование подходящих инструментов и вспомогательных пособий (игольчатый валик, зубчатый шпатель, ножи, спаренный валик, и т.п.),
- комнатная температура напольных компонентов и клея (минимально 48 часов, температура воздуха в помещении 18 °C – 26°C),
- достаточная подготовка перед укладкой (проверка основы, перемешание плиток и их проверка, укладка напольных покрытий по внутренней линии),
- укладка на сухое, но не пересохшее основание (см. руководство производителя клея),
- вальцовка укладываемого основания спаренным валиком (для лучшего соединения деталей с основой повторить через 1-4 часа),
- очистка после укладки,
- созревание клея перед полной эксплуатационной нагрузкой отпальных 24 до 72 час. (см. руководство производителя клея),
- обеспечение контактных поверхностей мебели и интерьерных аксессуаров с напольным покрытием с помощью подходящих охранных средств – напр. Самоклеющиеся войлочные подкладки под ножки кресла, белая резина и т.п.),
- установка зон чистоты – рогоже, ковры.

### THERMOFIX подходит для всех типов интерьеров\*:

- бытовые помещения
- отели и рестораны
- коммерческие помещения (офисы, торговые центры, залы, учреждения и ведомства)
- школы и детские сады
- больницы и лаборатории

THERMOFIX/IMPERIO можно использовать и в помещениях с полами с подогревом. Максимальная температура основы 28 °C. В комбинации разных моделей можно создавать рисунки, и которые приятно завершают характер и гармонию целого интерьера.

\* температура воздуха в помещении мин. 15 °C.

## Уход

Напольное покрытие THERMOFIX/IMPERIO оснащено производителем защитным слоем PUR лака. Эта обработка охраняет напольное покрытие перед проникновением загрязнений, облегчает уход и придает ей единообразный вид.

Новое напольное покрытие обычно достаточно подмести, пропылесосить или вытереть влажной тряпкой. Этот способ ухода обычно достаточен для ежедневной уборки, но не для уборки после окончания строительных работ перед передачей сооружения в эксплуатацию.

При сильном загрязнении проводим, так называемую, влажную уборку, в большинстве случаев с добавлением очистительных средств, предназначенных для напольных покрытий с PUR-слоем. Они разбавляются водой в соотношении, которое определено производителем данного средства в соответствии с мерой загрязнения (напр. разбавление в соотношении 1:200 означает 1 долю очистительного средства и 200 долей воды).

Напольное покрытие THERMOFIX/IMPERIO позволяет и обновление целого защитного PUR слоя. Этому обновлению предшествует технологически сложное отстранение остатков первоначального лака и нейтрализация поверхности. Нанесение нового PUR слоя требует большого опыта, поэтому такую комплексную реставрацию рекомендует доверить специализированной фирме.

Выше указанные информации не заменяют руководство для укладки и ухода напольных компонентов THERMOFIX/IMPERIO.

Более подробные информации вы найдете на сайте [www.fatrafloor.ru](http://www.fatrafloor.ru)



FR

## La pose

Afin d'assurer le bon fonctionnement du revêtement de sol THERMOFIX/IMPERIO l'installation doit s'effectuer conformément aux instructions – Les instructions relatives à la pose des planchers PN 5411/2003. Nous recommandons de confier la pose du plancher THERMOFIX/IMPERIO à une société de pose.

### Parmi les conditions basiques d'une pose de qualité appartient:

- le poseur qualifié,
- la couche de fond en état parfait (chimie de construction, la surface meulée, solide, sèche, plate et propre),
- le choix d'une colle adaptée au collage des planchers (à une haute adhérence initiale),
- l'utilisation des outils et instruments adéquats (hérisson, couteau à enduire à dents, rouleau articulé, etc.),
- Préchauffage des pièces et de la colle (pendant les 48 heures mini, la température de l'air dans la pièce de 18 à 26 °C),
- la préparation suffisante avant la pose (vérification de la couche de fond, mélange des pièces et leur vérification, la pose des pièces selon les lignes de rappel),
- la pose sur la couche aérée mais pas sèche (voir les instructions du fabricant de la colle),
- le laminage du plancher calé d'un rouleau articulé (pour un assemblage parfait des pièces et du support, répétez après 1 à 4 heures),
- nettoyage après la pose,
- le mûrissement de la colle de 24 à 72 heures avant la charge en plein service (voir les instructions du fabricant de la colle)
- la sécurisation des surfaces de contact du mobilier et des accessoires d'intérieurs et du plancher avec les moyens de protections adéquats – par ex. les rondelles en laine polaire autocollantes, les rondelles sous les fauteuils roulants, le caoutchouc blanc, etc.),
- l'installation des zones de nettoyage – le tapis-brosse, les tapis.

### Le THERMOFIX/IMPERIO est approprié aux tous types d'intérieurs\*:

- les maisons
- les hôtels et restaurants
- les espaces commerciaux (les bureaux, centres commerciaux, halles, bureaux et institutions)
- les écoles et écoles maternelles
- les hôpitaux et laboratoires

Il est possible de poser le THERMOFIX/IMPERIO dans les pièces avec le chauffage au sol. La température maximale du fond est de 28 °C, (à cette température la surface de la pièce peut monter à 27 °C). En combinant plusieurs décors on peut obtenir les modèles qui soulignent le caractère et l'harmonie de tout l'intérieur.

\* la température de l'air dans la pièce est de 15 °C mini.

## L'entretien

Lors de la fabrication, le revêtement de sol THERMOFIX/IMPERIO a été équipé d'une couche de protection de vernis PUR. Cet apprêt protège le sol contre la pénétration des impuretés, facilite le nettoyage et lui prête un aspect unifié.

En général, il suffit que le sol nouvellement posé soit balayé, aspiré ou qu'on y fasse un coup de balai à franges mouillé. En général, cette méthode d'entretien suffit aussi pour le nettoyage de tous les jours. Ceci n'impacte pas le nettoyage après la fin des travaux de construction avant la remise de l'ouvrage.

Si l'encrassement est plus important, on procède au méthode dit l'essuyage mouillé, en rajoutant les détergeants destinés aux revêtements de sol à une couche PUR. Ceux-ci sont dilués dans le rapport indiqué par le fabricant du détergent respectif en fonction du taux d'encrassement (par ex. la dilution dans le rapport de 1:200 signifie 1 partie de détergeant et 200 parties d'eau)

Le revêtement de sol THERMOFIX/IMPERIO permet la rénovation de la couche de protection PUR. La rénovation est précédée d'une élimination des restes de vernis d'origine, qui est technologiquement assez compliquée, et de la neutralisation de la surface. L'application de la nouvelle couche PUR exige beaucoup d'expériences, pour cette raison nous recommandons de confier la rénovation complète à une société spécialisée.

Les informations citées ci-haut ne remplacent en nul cas les instructions relatives à la pose et à l'entretien du plancher THERMOFIX/IMPERIO.

Pour plus d'informations veuillez consulter nos webpages [www.fatrafloor.fr](http://www.fatrafloor.fr)

### POKLÁDKA / Installation / Verlegung / Укладка / La pose



1.

Rozměření vystěrkované plochy / measuring a gridded surface / Ausmessen der gespachtelten Fläche / Разметка выровненной поверхности / Mesure de la surface nivelée



2.

Aplikace lepidla / Applying glue / Anwendung des Klebers / Нанесение клея / Application de colle



3.

Pokládka vinylových dílců / laying vinyl tiles / Verlegung von Vinylteilen / Укладка деталей из винила / Pose de dalles vinyles



4.

Zaválcování položené plochy / Rolling laid surfaces / Einwalzen einer verlegten Fläche / Прокатка уложенного покрытия / Roulage de la surface posée

### ČISTICÍ PROSTŘEDKY | Detergents | Reinigungsmittel Čistící prostředky | Produits de nettoyage



CC-PU-cleaner

R1000

RZ181





## podlahové LIŠTY

### VÝHODY / BENEFITS / VORTEILE / ВЫГОДЫ / AVANTAGES

- CZ**
  - lišty a jejich doplňky vizuálně dokonale ladí k dekorům podlahoviny THERMOFIX/IMPERIO
  - lišta je složená ze dvou kusů, což usnadňuje jak montáž, tak například malování
  - soklová lišta má v dolní i horní části měkký „zobáček“, který kopíruje podlahu i stěnu a částečně vyrovnává nerovnosti zdí
  - v liště je možno skrýt prodlužovací kabel, signál k TV nebo např. rozvod internetu
  - lišty se montují za pomoci doplňkových dílů - vnitřní roh, vnější roh, levá a pravá krytka ukončení a spojovací kus

- EN**
  - skirting boards and their accessories are visually identical with THERMOFIX/IMPERIO flooring materials
  - skirting boards will be installed using auxiliary components – internal corner, left and right end cover and connections.
  - each skirting strip has a soft element at its bottom and top, copying the floor and the wall and, to some extent, compensating wall surface roughness.
  - extension or TV/internet cables can be easily hidden in the board
  - skirting boards will be installed using auxiliary components – internal corner, left and right termination cover and connections
- DE**
  - Die Sockelleisten und ihr Zubehör sind mit den Dekoren des Bodenbelags THERMOFIX/IMPERIO perfekt visuell abgestimmt.
  - Die Sockelleiste besteht aus zwei Teilen, was sowohl ihre Montage als auch zum Beispiel Zimmermalen erleichtern.
  - Im oberen und unteren Teil der Leiste befinden sich weiche Elemente, die den Fußboden und die Wand kopieren, und teilweise auch die Wandunebenheit ausgleichen.
  - Direkt in der Leiste kann man Verlängerungskabel, TV-Kabel oder Internetkabel verstecken
  - Bei Verlegung der Sockelleisten werden verschiedene Ergänzungsteile, wie Innen- und Außenecken, linke und rechte Endstücke sowie Verbindungsstücke verwendet.
- RU**
  - Плинтусы и их принадлежности идеально сочетаны с разным декором напольного покрытия THERMOFIX/IMPERIO.
  - Плинтус состоит из двух частей, что значительно облегчает его установку, а также, например, украшение комнаты.
  - В верхней и нижней части плинтуса находится мягкий элемент, копирующий пол и стену и частично компенсирующий неровность поверхности стены.
  - Прямо в плинтусе можно спрятать удлинительный кабель, антенный кабель телевизора или интернетный кабель.
  - При установке плинтуса применяются разные дополнительные элементы, напр. внутренний и внешний уголок, левая и правая концевая крышка и соединительный элемент.
- FR**
  - les plinthes et leurs accessoires harmonisent parfaitement, grâce à leur aspect visuel, avec les décors des revêtements de sol THERMOFIX/IMPERIO
  - la plinthe est composée des deux pièces ce qui facilite le montage, par ex. la peinture.
  - dans la partie inférieure et supérieure, la plinthe a „un bec“ mou qui copie le plancher et la paroi et compense partiellement les inégalités de la paroi.
  - il est possible de cacher à l'intérieur de la plinthe une rallonge, une connexion TV ou internet
  - les plinthes sont montées à l'aide des kits accessoires – angle intérieur, angle extérieur, capot de finition gauche et droit et la pièce d'assemblage

Více informací k podlahovým lištám naleznete na [www.fatrafloor.cz](http://www.fatrafloor.cz).

More information is available at [www.fatrafloor.com](http://www.fatrafloor.com).

Ausführlichere Infos finden Sie auf der Webseite [www.fatrafloor.de](http://www.fatrafloor.de).



CZ

EN

DE

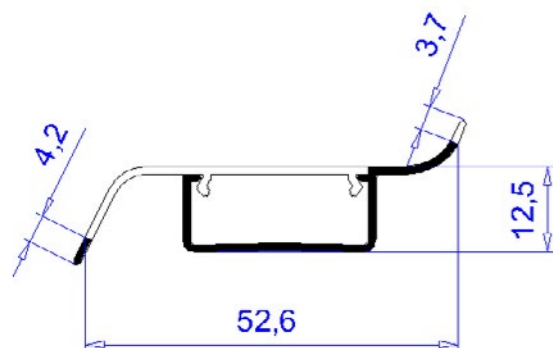

## TECHNICKÉ PARAMETRY

TECHNICAL PARAMETERS / TECHNISCHE PARAMETER / ТЕХНИЧЕСКИЕ ДАННЫЕ / TECHNIQUE PARAMÈTRES

TECHNICKÉ PARAMETRY		NORMA	JEDNOTKA	HODNOTA
TECHNICAL PARAMETERS		NORM	UNIT	VALUE
TECHNISCHE PARAMETER		NORME	EINHEIT	WERT
ТЕХНИЧЕСКИЕ ДАННЫЕ		СТАНДАРТ	ЕДИНИЦА	ЗНАЧЕНИЕ
TECHNIQUE PARAMÈTRES		NORME	UNITÉ	VALEUR
<b>Rozměr palubky</b> Plank size / Planke-Dimension / Размер планки / Dimension de la planche		EN ISO 24342	mm	900 x 150 1 200 x 180 1 829 x 180
<b>Rozměr dlaždice</b> Tile size / Fliese-Dimension / Размер плитки / Dimension du carreau		EN ISO 24342	mm	900 x 300 450 x 450
<b>Pravoúhlost palubky</b> Plank Squareness / Planke-Rechtwinkligkeit / Прямоугольность планки / Orthogonalité de la planche		EN ISO 24342	mm	(≤ 0,35 x ≤ 0,25)
<b>Pravoúhlost dlaždice</b> Tile Squareness / Fliese-Rechtwinkligkeit / Прямоугольность плитки / Orthogonalité du carreau		EN ISO 24342	mm	≤ 0,25 (900 x 300) ≤ 0,35 (450 x 450)
<b>Trvalá deformace</b> Residual indentation / Resteindruck / Остаточная деформация / Déformation permanente		EN ISO 24343-1	mm	≤ 0,1
<b>Rozměrová stálost</b> Dimensional stability / Dimensionsstabilität / Постоянство размеров / Stabilité des dimensions		EN ISO 23999	%	≤ 0,25
<b>Stálobarevnost při umělém osvětlení</b> Colour fastness to artificial light / Lichtechtheit / Светостойкость / Teinte de la couleur à la lumière artificielle		EN ISO 105-B02 metoda 3	stupeň degree / fokozat grad / degré	min. 6
<b>Ohebnost</b> Flexibility / Flexibilität / Гибкость / Souplesse		ISO 24344 metoda A	-	vyhovuje meets / entspricht / соответствует / convientà
<b>Reakce výrobku na oheň</b> Flammability / Brandverhalten / Горючесть / Inflammabilité		EN 13501 - 1	stupeň degree / fokozat grad / degré	B <sub>fl-s1</sub>
<b>Protikluznost</b> Anti-slipping / Rutschfestigkeit / Противоскользящие характеристики / Anti dérapant		DIN 51130 EN 13893		R 11 DS
<b>Vliv kolečkové židle</b> Castor chair resistance / Stuhlrollenbeanspruchung / Устойчивость к роликовым стульям / Résistance aux sièges sur roulettes		ISO 4918	-	vyhovuje meets / entspricht / соответствует / convientà
<b>Podlahové topení</b> Floor heating / Flusbodenheizung / Для полов с подогревом / Chauffage au sol		-	-	vyhovuje meets / entspricht / соответствует / convientà
<b>Tepelná vodivost</b> Thermal conduction / Wärmeleitfähigkeit / Теплопроводность / Conductivité thermique		EN ISO 10456	W/(m.K)	0,17
<b>Odolnost proti bakteriím</b> Resistance to bacteria / Bakterienbeständigkeit / Стойкость к бактериям / Résistance aux bactéries		EN ISO 846 metoda C	-	vyhovuje meets / entspricht / соответствует / convientà
<b>VOC</b>				vyhovuje meets / entspricht / соответствует / convientà
<b>Emise formaldehydu</b> Emission of formaldehyde / Formaldehyd-kibocsátás / Emisja formaldehydu / Emission de formaldéhyde		EN 717-1		E1

## BALENÍ A TECHNICKÉ PARAMETRY

PACKING AND TECHNICAL PARAMETERS / VERPAKUNG UND TECHNISCHE PARAMETER / УПАКОВКА И ТЕХНИЧЕСКИЕ ДАННЫЕ / EMBALLAGE ET TECHNIQUE PARAMÈTRES

ROZMĚR (mm)	900 x 150 IMPERIO		1 200 x 180 THERMOFIX WOOD		1 829 x 180 THERMOFIX ART	450 x 450 THERMOFIX STONE/TEXTILE		900 x 300 THERMOFIX STONE/TEXTILE		
DIMENSION (mm) AUSMASS (mm) РАЗМЕР (MM) DIMENSION (mm)										
<b>Tloušťka (mm)</b> Thickness (mm) Gesamtdicke (mm) Толщина (MM) Épaisseur (mm)		1,5	2,2 <sup>1)</sup>	2,0	2,5 <sup>1)</sup>	2,2 <sup>2)</sup>	2,0	2,5 <sup>1)</sup>	2,0	2,5 <sup>1)</sup>
<b>Tloušťka nášlapné vrstvy (mm)</b> Wear layer thickness (mm) Nutzschichtdicke (mm) Толщина ходового слоя (MM) Épaisseur de la couche d'usure (mm)		0,3	0,55	0,4	0,8	0,6	0,4	0,8	0,4	0,8
<b>Plošná hmotnost (informativní) (kg/m²)</b> Area weight (kg/m²) Flächengewicht (kg/m²) Масса единицы площади (кг / m²) Total du poids à la superficie (kg/m²)		2,2	3,2	3,0	3,6	3,2	3,0	3,6	3,0	3,6
<b>Počet kusů v kartonu</b> Piece number in cardboard box Stückzahl im Karton количество штук в коробке Nombre de pièces dans le carton		32	30	20	16	12	24	20	16	12
<b>Informativní hmotnost kartonu (kg)</b> Informative volume of cardboard box (kg) Kartongewicht informatik (kg) примерный вес коробки (Kg) Poids indicatif carton (kg)		10,0	13,5	13,5	13,0	15,0	16,5	16,0	13,8	12,5
<b>Množství v kartonu (m²)</b> Volume in card-board box (m²) Anzahl im Karton (m²) количество в коробке (M²) Quantité dans le carton (m²)		4,32	4,05	4,32	3,46	3,95	4,86	4,05	4,32	3,24
<b>Oblast použití</b> Areas of application Anwendungsbereich Область применения Espaces d'application		21 - 23	21 - 23	21 - 23	21 - 23	21 - 23	21 - 23	21 - 23	21 - 23	21 - 23

### <sup>1)</sup> Zkosená hrana - výroba na zakázku

Beveled edge - build-to-order / Die abgeschrägte Kante - Auftragsproduktion / С фаской - Производство по заказу / Bord biseauté - production à la commande

### <sup>2)</sup> Zkosená hrana

Beveled edge / Die abgeschrägte Kante / С фаской / Bord biseauté





**Fatratra, a.s.**  
třída Tomáše Bati 1541  
763 61 Napajedla  
Czech Republic



Tel.: +420 577 501 111

E-mail: [floor@fatratra.cz](mailto:floor@fatratra.cz)



[www.fatratrafloor.com](http://www.fatratrafloor.com)



Distributor | Vertreiber | Распределитель | Distributeur:

